

Цветочное оформление  
возле Белгородского государственного художественного музея  
(пересечение ул. Победы с ул. Попова )  
S= 163,5 м<sup>2</sup>

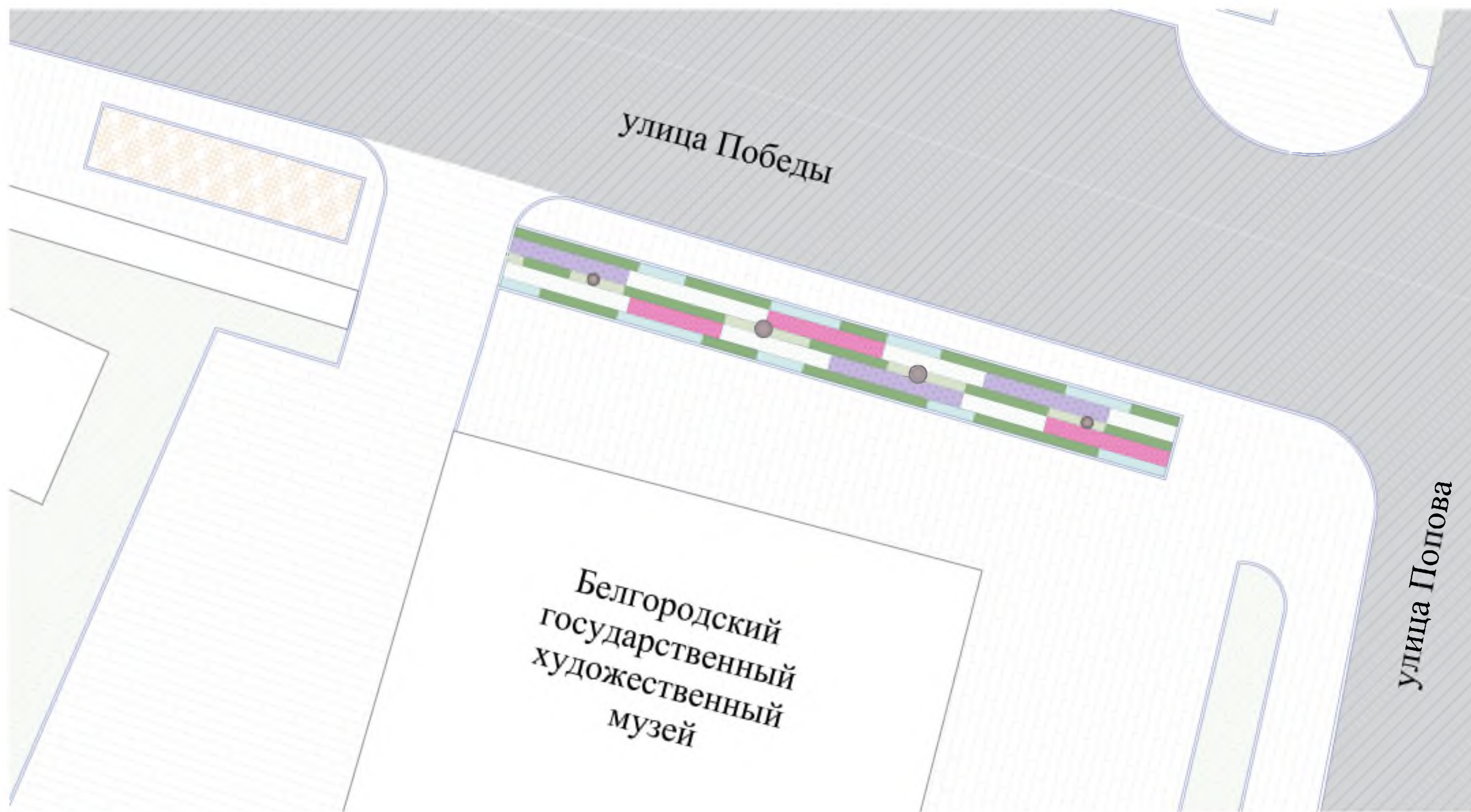

Условные обозначения



Существующий цветник

Согласовано

Изм. № подл. Подпись и дата Власт. инв. №



Планировочное решение  
Цветник № 1  
М 1:200

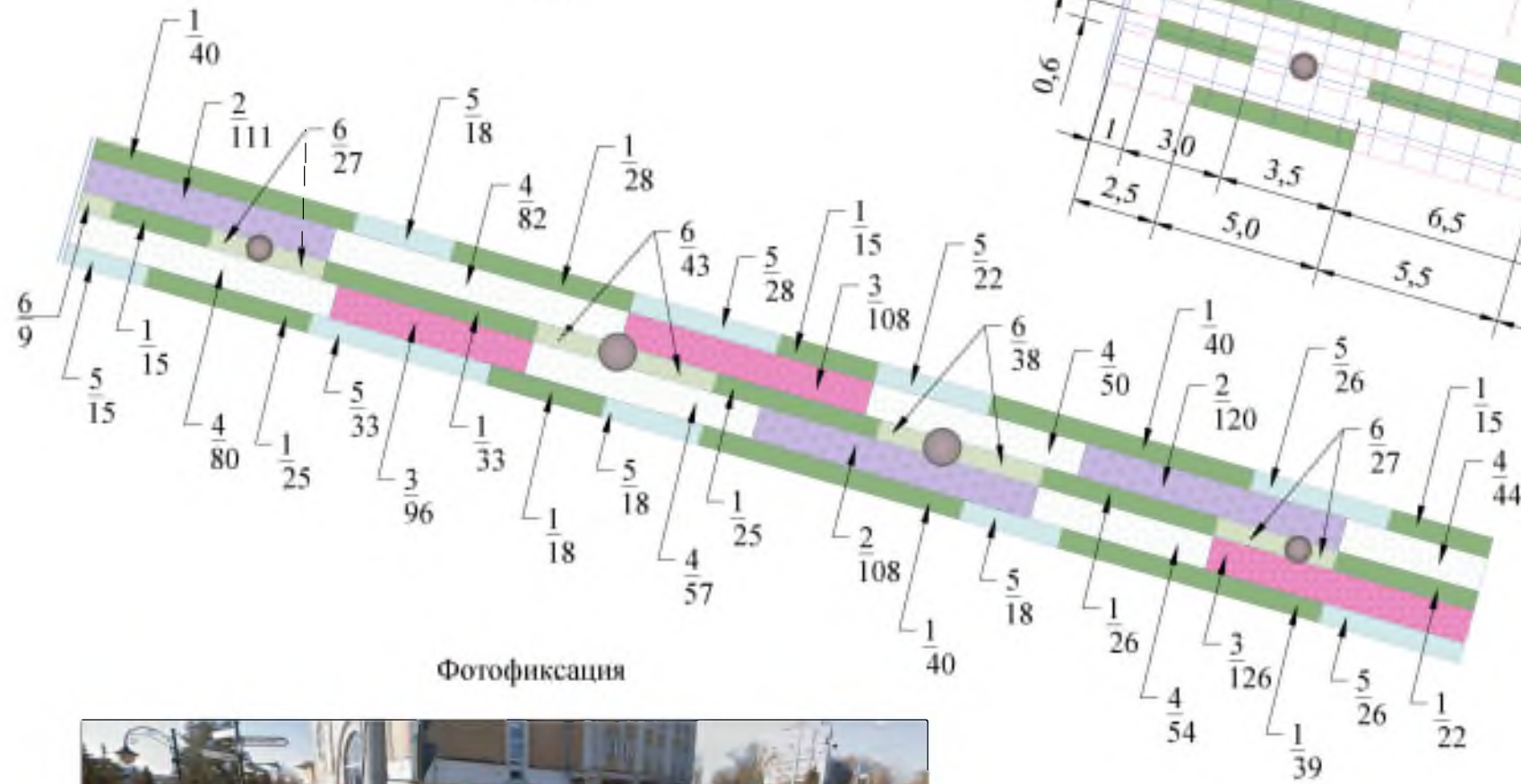

Фотофиксация



Разбивочный чертеж  
Цветник № 1  
М 1:200

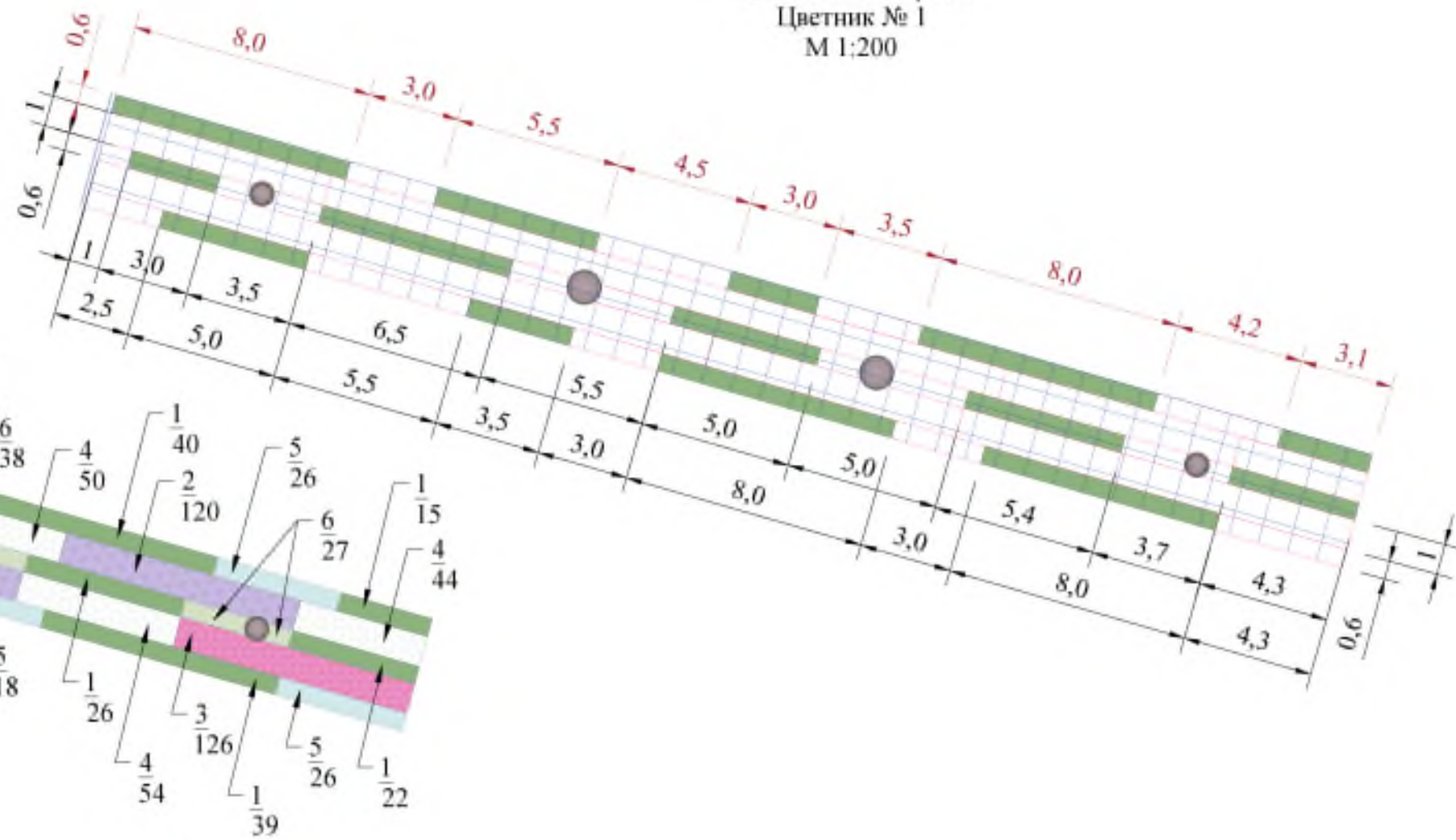

Ассортиментная ведомость растений

У.О.	№ п/п	Название породы и вида посадений	Норма высадк и шт/м <sup>2</sup>	Кол-во шт.	Площадь, м <sup>2</sup>
<b>Цветник № 1</b>					
S= 163,5 м <sup>2</sup>					
		<i>Кустарники</i>			
	1	Спирея японская ж/и Н-0,5 м, 76,2 п.м (стрижка)	5	381	-
		<b>Итого:</b>		<b>381</b>	
		<i>Многолетние растения</i>			
	2	Котовник Фассена	15	356	23.7
	3	Очиток видный (розовый)	16	341	21.3
	4	Нивяник	10	397	39.7
	5	Овсяница сизая	10	204	20.4
	6	Очиток видный (белый)	16	144	9.0
		<b>Итого:</b>		<b>1297</b>	<b>114.1</b>
		Цветочный горшок		4	







Разбивочный чертеж  
расстановки вазонов  
М 1:200

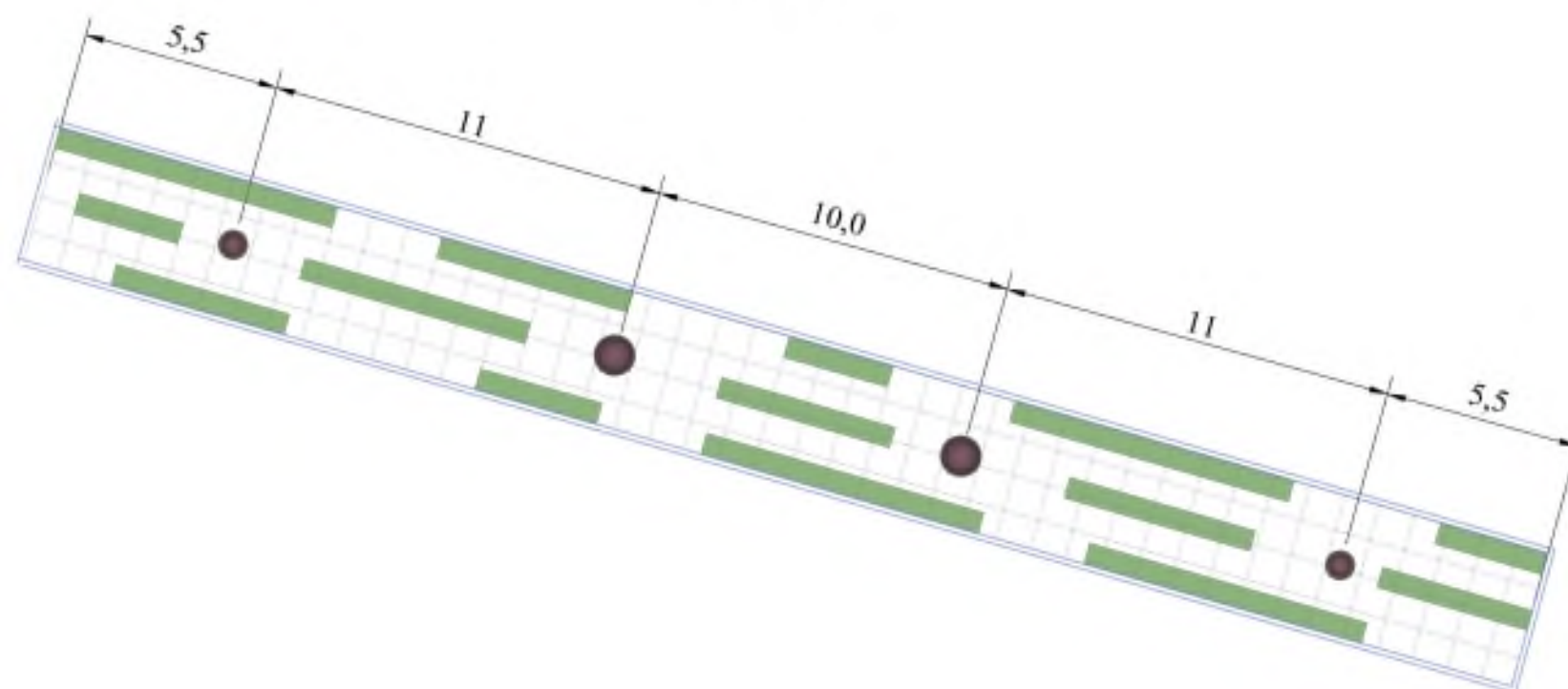

\*Примечание.  
Перенести вазоны, оставить существующие растения.  
Досадить вербейник монетчатый.

Планировочное решение

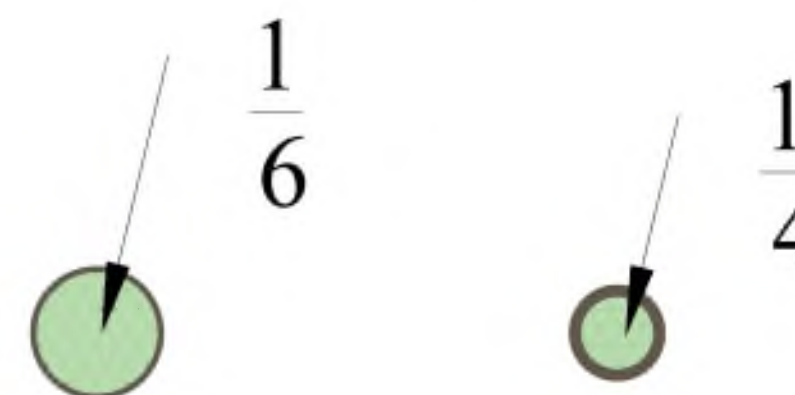

Ассортиментная ведомость растений в вазоны			
У.О.	№ п/п	Название породы и вида посадочных	Кол-во шт.
		<i>Многолетние растения</i>	
	1	Вербейник монстчатый	20
		<b>Итого:</b>	<b>20</b>



**Цветочное оформление Музейной площади**  
 (возле Белгородского государственного историко-художественного Музея-диорама  
 Курская битва Белгородское направление)  
 S= 3338 м<sup>2</sup>

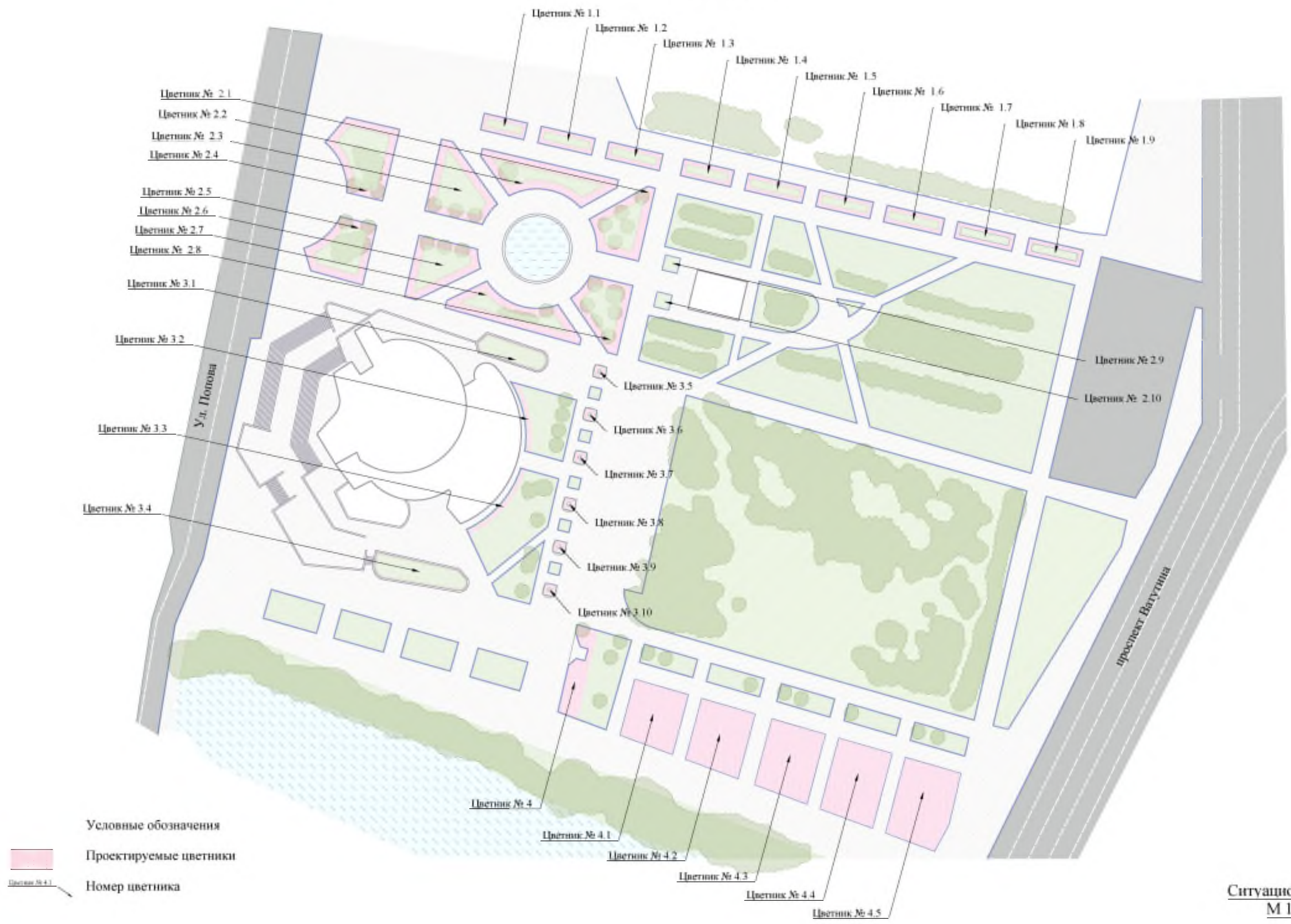



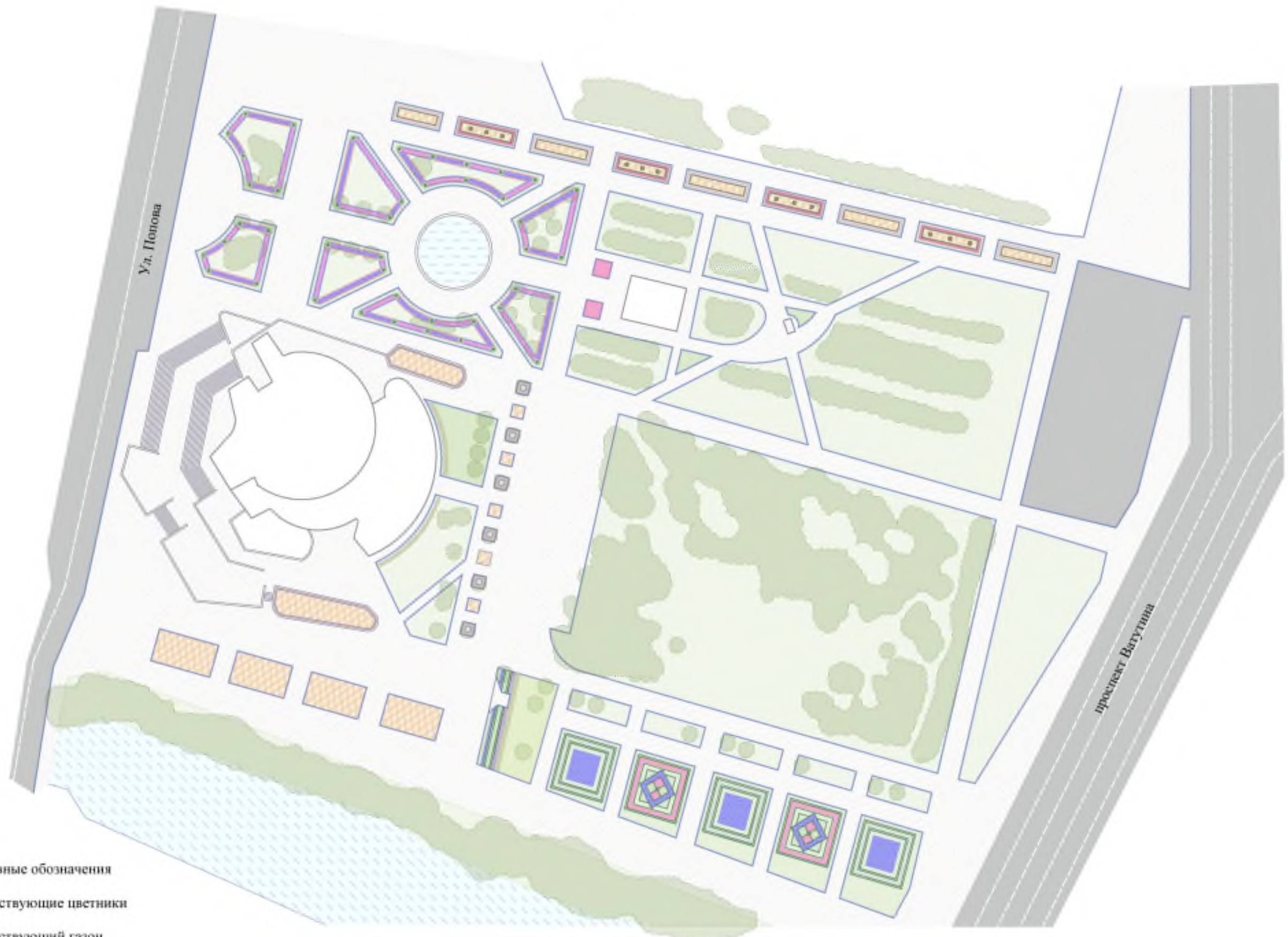

Планировочное решение  
Общая схема  
М 1:1000



Условные обозначения

-  Существующие цветники
-  Существующий газон
-  Существующие зеленые насаждения



**Сводная ассортиментная ведомость растений цветников**

У.О.	№	Наименование	Норма посадки	1.1.	1.2.	1.3.	1.4.	1.5.	1.6.	1.7.	1.8.	1.9.	2.1.	2.2.	2.3.	2.4.	2.5.	2.6.	2.7.	2.8.	2.9.	2.10.	3.1.	3.2.	3.3.	3.4.	3.5.	3.6.	3.7.	3.8.	3.9.	3.10.	4.0.	4.1.	4.2.	4.3.	4.4.	4.5.	Площадь	Кол-во, шт									
		<i>Кустарники</i>																																															
	1	Самшит вечнозеленый ж/п-0.2 м	7	175	217	217	203	231	217	231	231	217																					585	1323	1561	1323	1561	1323	269,11	9615									
	2	Гортензия метельчатая «Ванилла Фрейз»	-																						20	23							26						87	69									
	3	Туя западная «Даника»	-										4	8	4	6	6	6	4	8	4																		61	44									
		<b>Итого</b>		175	217	217	203	231	217	231	231	217	4	8	4	6	6	4	8	4	4	0	0	0	20	23					611	1323	1561	1323	1561	1323		9728											
		<i>Однолетние растения</i>																																															
	4	Бегония вечноцветущая (белая на зеленом листе)	80																																														
	5	Бегония вечноцветущая (ярко-розовая на зеленом листе)	80	656		800		848		848		800	2576	3840	2856	2768	2320	2376	3504	2384	1280	1280																											
	6	Бегония вечноцветущая (бледно-розовая на зеленом листе)	80	656	1600	800	1520	848	1600	848	1696	800																																					
	7	Пеларгония зональная (белая)	40										180	360	180	272	272	180	360	180												840		300		300													
	8	Пеларгония зональная (ярко-розовая)	40																																														
	9	Флюкс друммонда "Леопольд"	60																				1068																										
	10	Агератум	80																																														
	11	Шальфей дубравный (многолетний)	16																																														
		<b>Итого</b>		1312	1600	1600	1520	1696	1600	1696	1696	1600	5388	8040	5740	5736	4912	5172	7360	4908	1280	1280		1068	0	0	1410	438	438	438	438	438	438	438	438	1971	8032	7064	8032	7064	8032								
	12	Газон рулонный	-	12,6	24,1	15	14	15,8	15	15,8	15,8	15	47,5	70	51	53,5	46,9	47	68,5	46,4																													
		<b>Итого</b>		12,6	24,1	15	14	15,8	15	15,8	15,8	15	47,5	70	51	53,5	46,9	47	68,5	46,4																													
		<b>Итого</b>		12,6	24,1	15	14	15,8	15	15,8	15,8	15	47,5	70	51	53,5	46,9	47	68,5	46,4																													



Фотофиксация



Ситуационный план  
М 1:1000

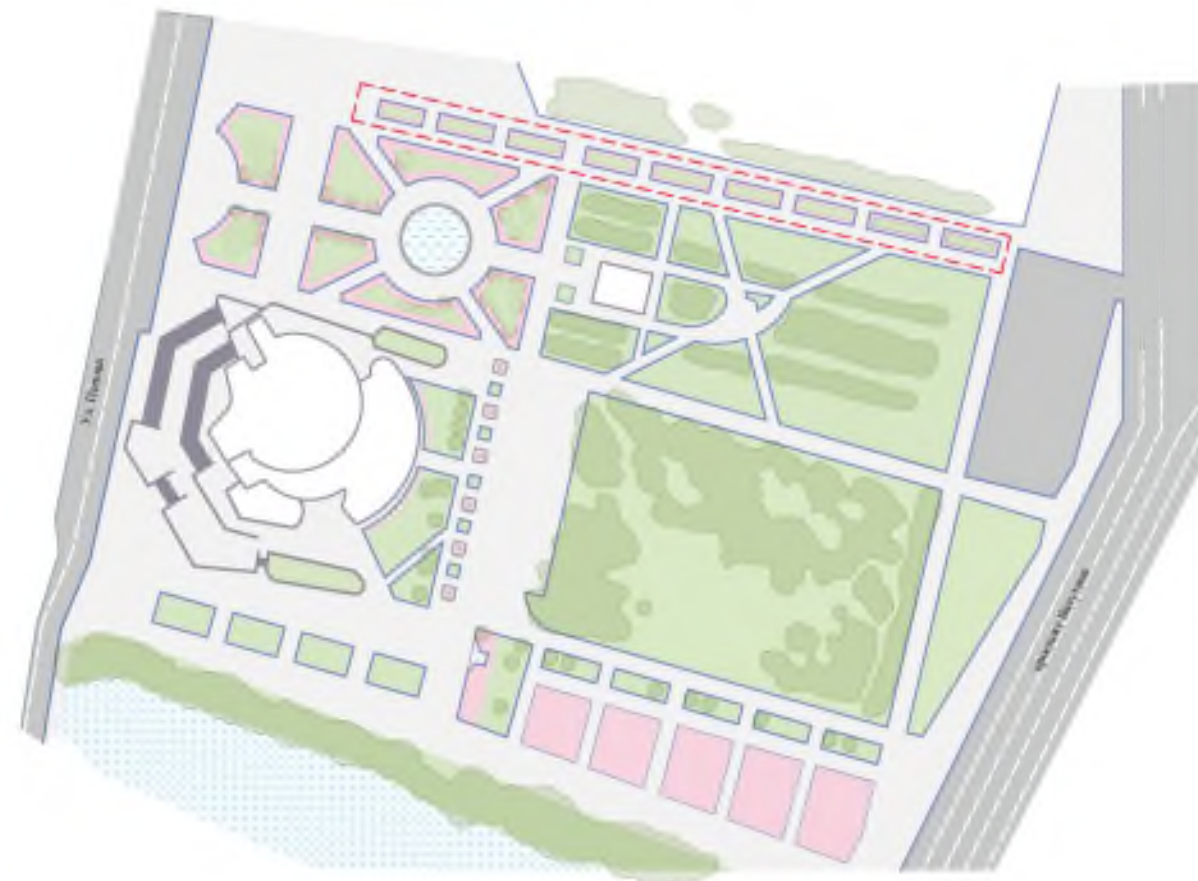

Планировочное решение  
Цветников № 1.1-1.9  
М 1:500

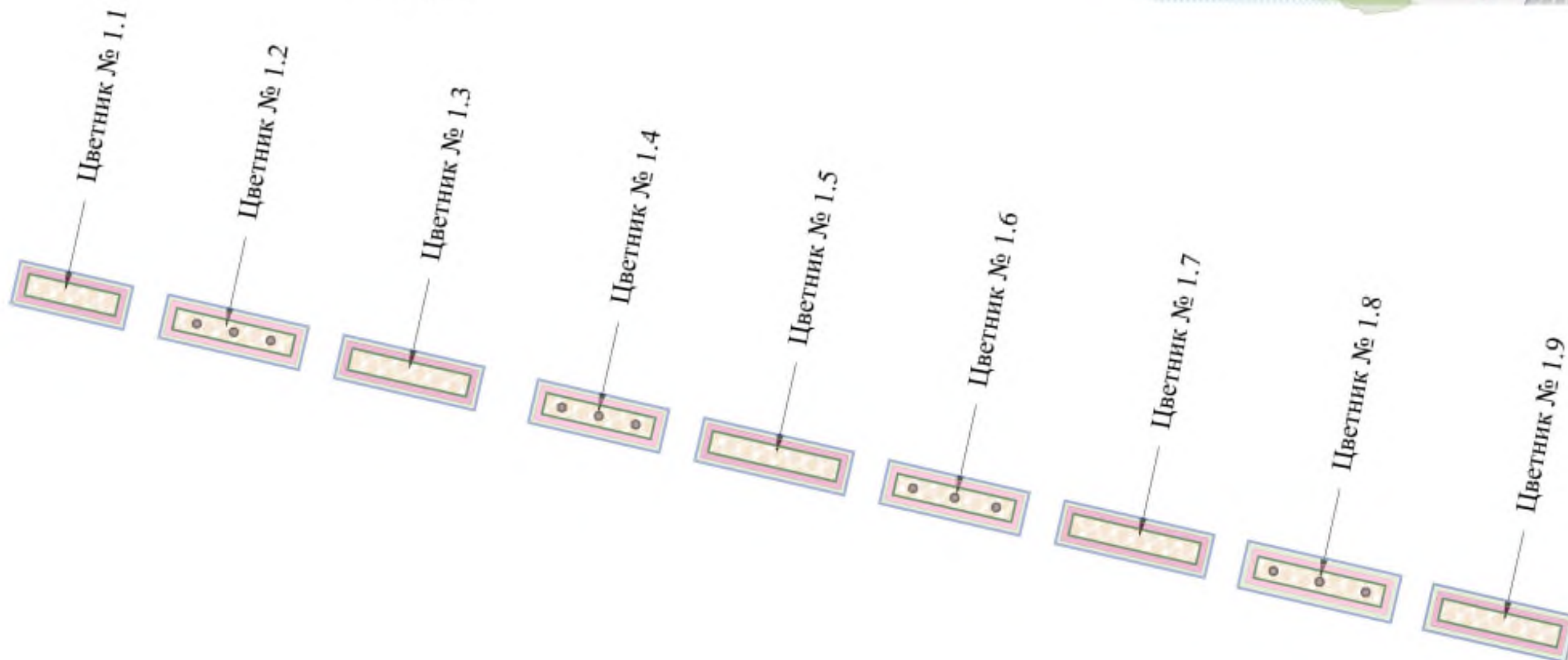



Планировочное решение  
Цветников № 1.1, № 1.2  
М 1:200

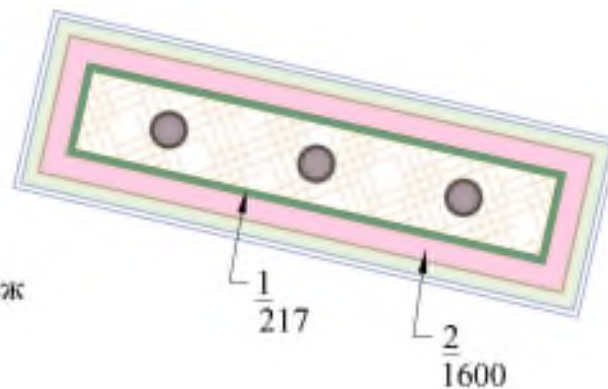
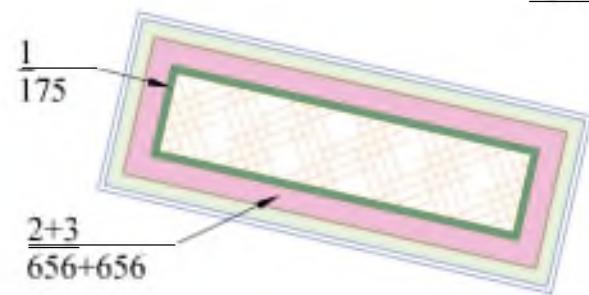

Разбивочный чертеж  
М 1:200

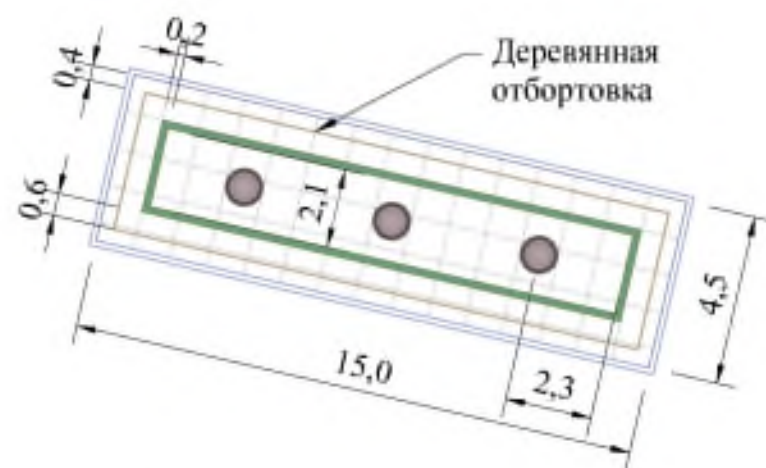
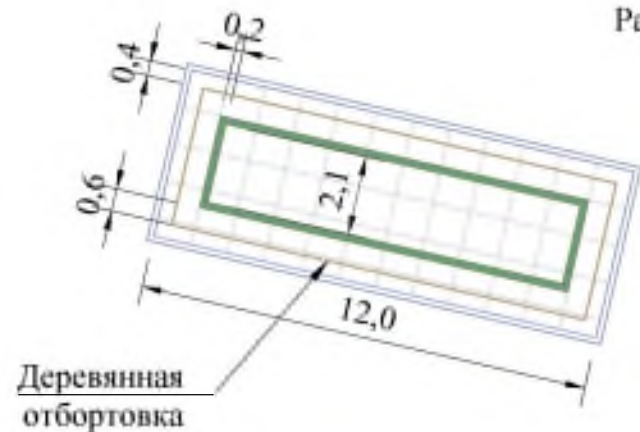

\*Примечание. Шаг сетки 1 м.



Модуль микса в цветнике № 1.1

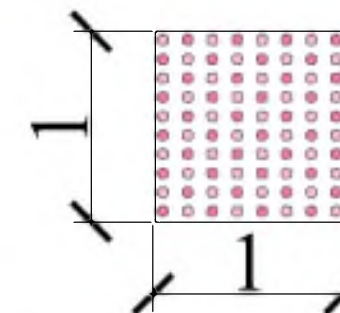

- - бегония вечноцветущая (ярко-розовая)
- - бегония вечноцветущая (бледно-розовая)

Ассортиментная ведомость растений

Музейная площадь

У.О.	№ п/п	Название породы и вида насаждений	Норма высадки шт/м²	Кол-во шт.	Площадь, м²
<b>Цветник № 1.1</b>					
S= 54 м²					
		<i>Кустарники</i>			
	1	Самшит вечнозеленый ж/и (25 п.м ) h-0,2 м	7	175	4.8
		<b>Итого:</b>		175	
		<i>Однолетние растения, микс</i>			
	2	Бегония вечноцветущая (бледно-розовая на зеленом листе )	80	656	8.2
	3	Бегония вечноцветущая (ярко-розовая на зеленом листе)	80	656	8.2
		<b>Итого:</b>		1312	16.4
		Рулонный газон			12.6
		Существующий цветник			20.2
		Отбортовка деревянным бортом		30 п.м	

Ассортиментная ведомость растений

Музейная площадь

У.О.	№ п/п	Название породы и вида насаждений	Норма высадки шт/м²	Кол-во шт.	Площадь, м²
<b>Цветник № 1.2</b>					
S= 67,5 м²					
		<i>Кустарники</i>			
	1	Самшит вечнозеленый ж/и ( 31 п.м ) h-0,2 м	7	217	6.0
		<b>Итого:</b>		217	
		<i>Однолетние растения</i>			
	2	Бегония вечноцветущая (бледно-розовая на зеленом листе )	80	1600	20.0
		<b>Итого:</b>		1600	
		Рулонный газон			15.0
		Существующий цветник			24.1
		Отбортовка деревянным бортом		36 п.м	
		Цветочный горшок "ВЕНЕРА"		3	



Планировочное решение  
Цветников № 1.3, № 1.4  
М 1:200

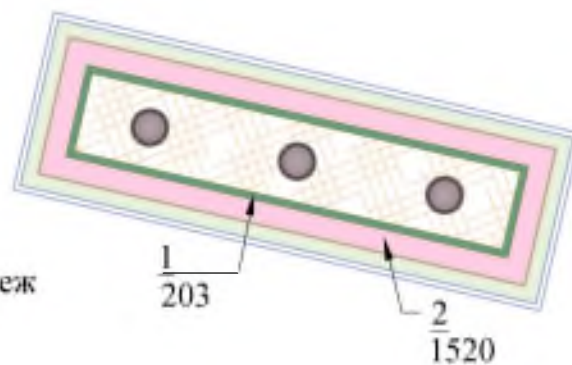
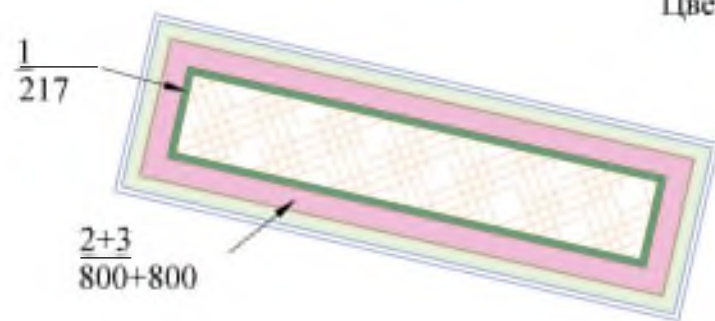

Разбивочный чертеж  
М 1:200

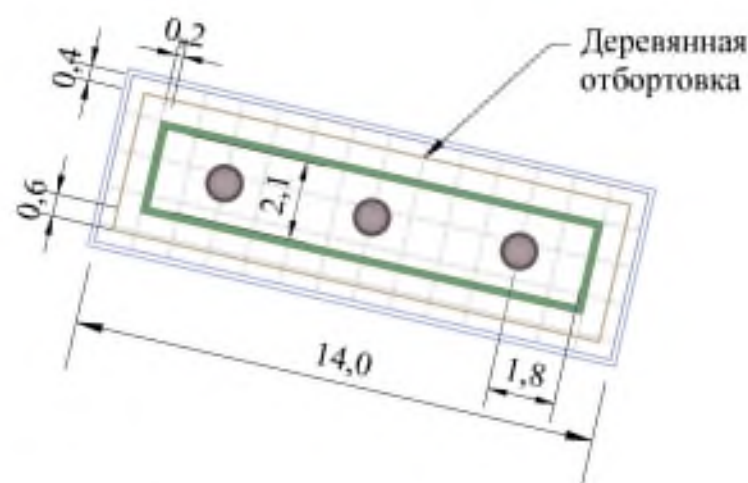
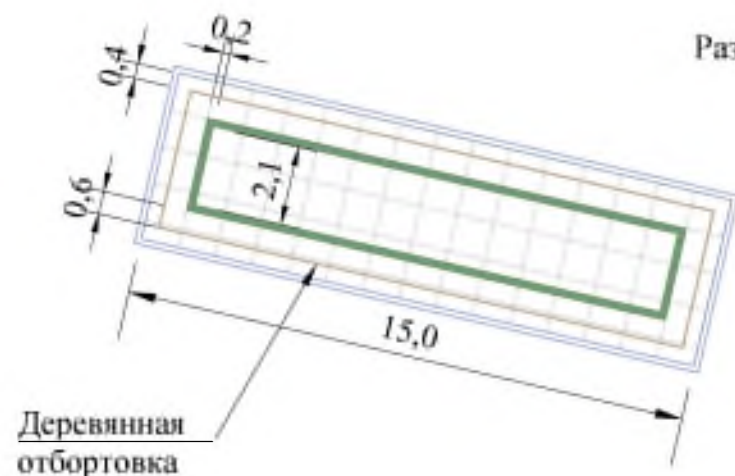

\*Примечание, Шаг сетки 1 м.



Модуль микса в цветнике № 1.3

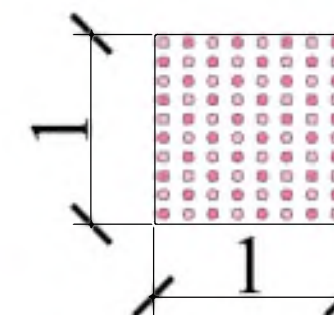

- - бегония вечноцветущая (ярко-розовая)
- - бегония вечноцветущая (бледно-розовая)

Ассортиментная ведомость растений

Музейная площадь

У.О.	№ п/п	Название породы и вида насаждений	Норма высадки шт/м²	Кол-во шт.	Площадь, м²
<b>Цветник № 1.3</b>					
S= 67,5 м²					
		<i>Кустарники</i>			
	1	Самшит вечнозеленый ж/и (31 п.м) h-0,2 м	7	217	6.0
		<b>Итого:</b>		217	
		<i>Однолетние растения, микс</i>			
	2	Бегония вечноцветущая (бледно-розовая на зеленом листе)	80	800	10.0
	3	Бегония вечноцветущая (ярко-розовая на зеленом листе)	80	800	10.0
		<b>Итого:</b>		1600	20.0
		Рулонный газон			15.0
		Существующий цветник			26.5
		Отбортовка деревянным бортом		36 п.м	

Ассортиментная ведомость растений

Музейная площадь

У.О.	№ п/п	Название породы и вида насаждений	Норма высадки шт/м²	Кол-во шт.	Площадь, м²
<b>Цветник № 1.4</b>					
S= 63 м²					
		<i>Кустарники</i>			
	1	Самшит вечнозеленый ж/и (29 п.м) h-0,2 м	7	203	5.6
		<b>Итого:</b>		203	
		<i>Однолетние растения</i>			
	2	Бегония вечноцветущая (бледно-розовая на зеленом листе)	80	1520	19.0
		<b>Итого:</b>		1520	
		Рулонный газон			14.0
		Существующий цветник			22.0
		Отбортовка деревянным бортом		34 п.м	
		Цветочный горшок "ВЕНЕРА"		3	



Планировочное решение  
Цветников № 1.5, № 1.6  
М 1:200

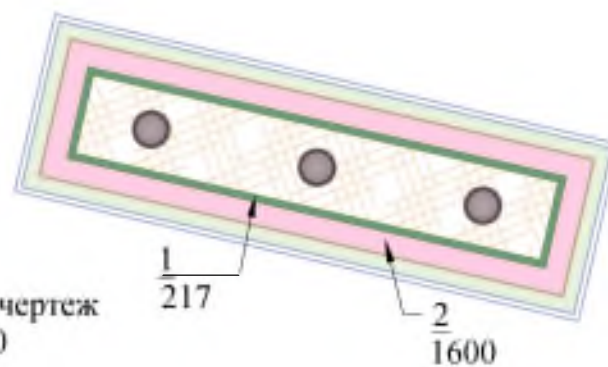
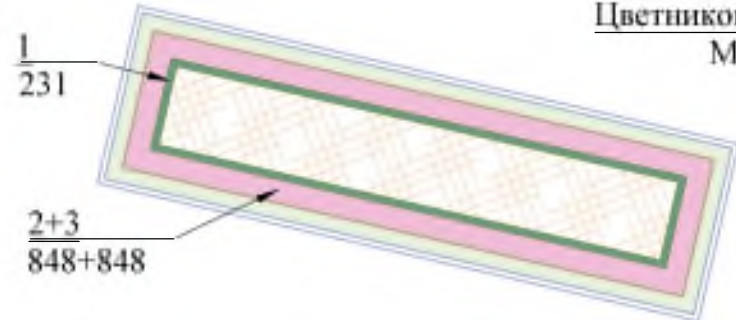

Разбивочный чертеж  
М 1:200

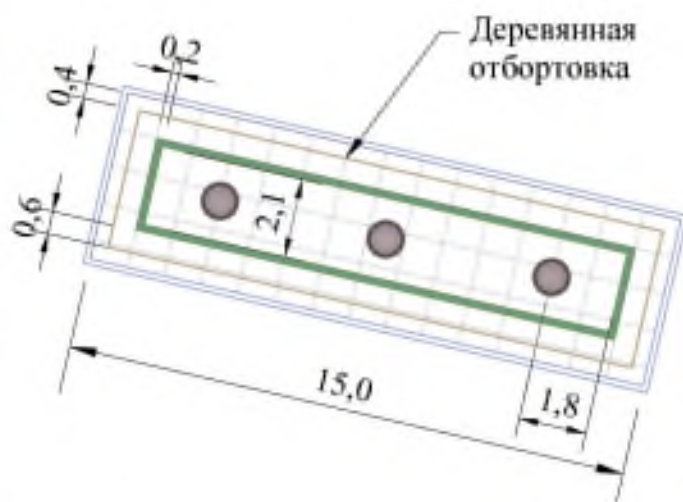
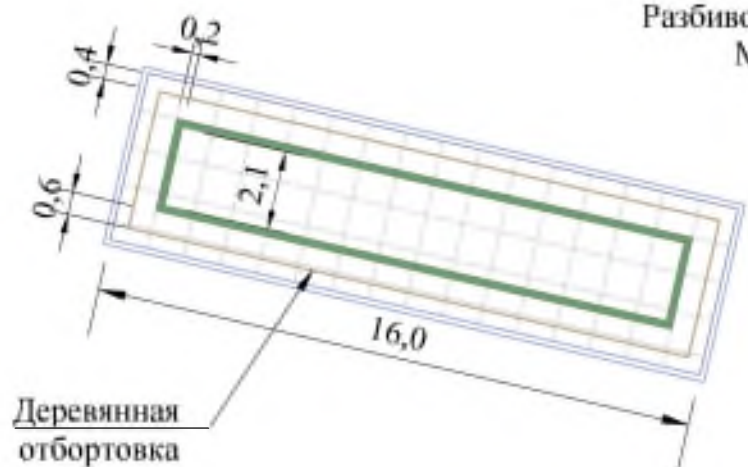

Деревянная отбортовка

Деревянная отбортовка

\*Примечание, Шаг сетки 1 м.



Модуль микса в цветнике № 1.5

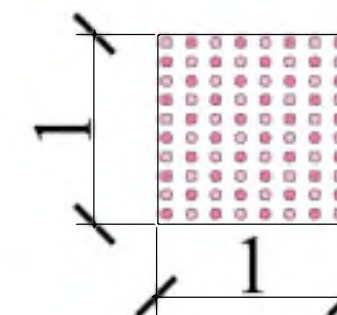

- - бегония вечноцветущая (ярко-розовая)
- - бегония вечноцветущая (бледно-розовая)

Ассортиментная ведомость растений

Музейная площадь

У.О.	№ п/п	Название породы и вида насаждений	Норма высадки шт/м²	Кол-во шт.	Площадь, м²
<b>Цветник № 1.5</b>					
<i>S= 72 м²</i>					
		<i>Кустарники</i>			
	1	Самшит вечнозеленый ж/и (33 п.м ) h-0,2 м	7	231	6.4
		<b>Итого:</b>		231	
		<i>Однолетние растения, микс</i>			
	2	Бегония вечноцветущая (бледно-розовая на зеленом листе )	80	848	10.6
	3	Бегония вечноцветущая (ярко-розовая на зеленом листе)	80	848	10.6
		<b>Итого:</b>		<b>1696</b>	21.2
		Рулонный газон			15.8
		Существующий цветник			28.6
		Отбортовка деревянным бортом		38 п.м	

Ассортиментная ведомость растений

Музейная площадь

У.О.	№ п/п	Название породы и вида насаждений	Норма высадки шт/м²	Кол-во шт.	Площадь, м²
<b>Цветник № 1.6</b>					
<i>S= 67,5 м²</i>					
		<i>Кустарники</i>			
	1	Самшит вечнозеленый ж/и ( 31 п.м ) h-0,2 м	7	217	6.0
		<b>Итого:</b>		217	
		<i>Однолетние растения</i>			
	2	Бегония вечноцветущая (бледно-розовая на зеленом листе )	80	1600	20.0
		<b>Итого:</b>		<b>1600</b>	
		Рулонный газон			15.0
		Существующий цветник			24.1
		Отбортовка деревянным бортом		36 п.м	
		Цветочный горшок "ВЕНЕРА"		3	



Планировочное решение  
Цветников № 1.7, № 1.8  
М 1:200

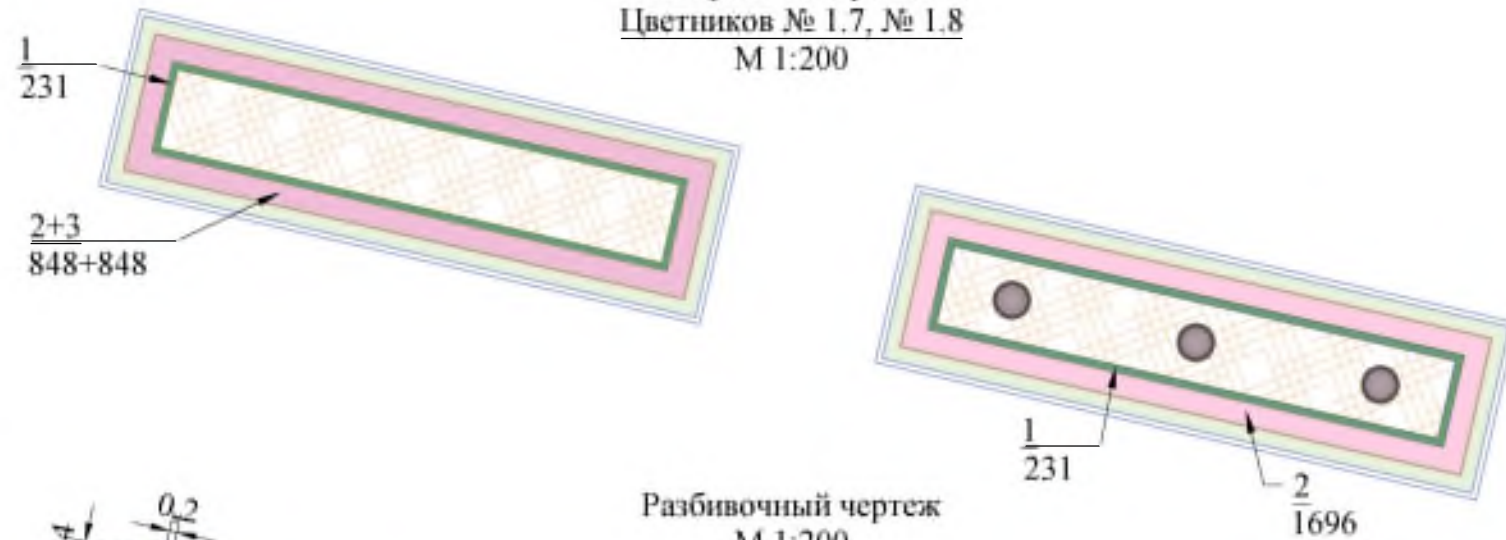

Разбивочный чертеж  
М 1:200

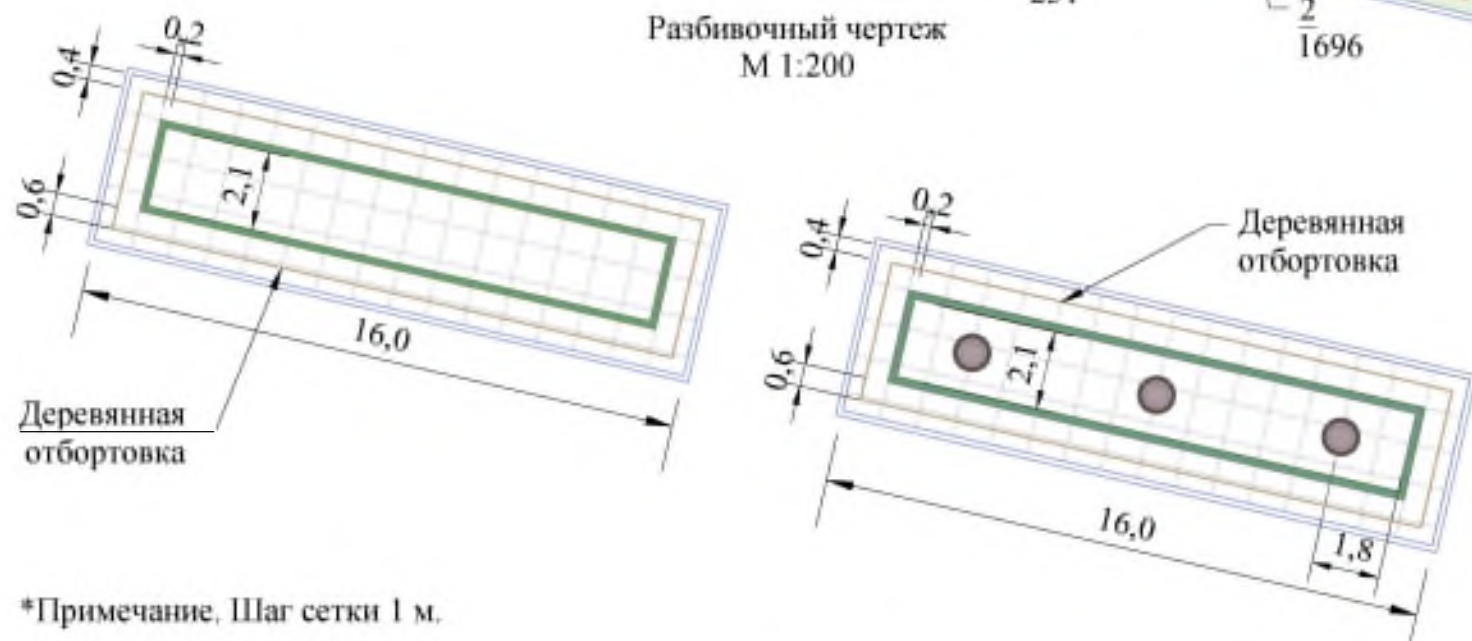

\*Примечание, Шаг сетки 1 м.



Модуль микса в цветнике № 1.7

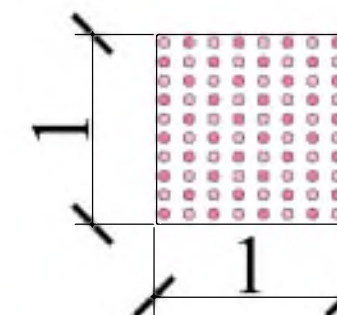

- - бегония вечноцветущая (ярко-розовая)
- - бегония вечноцветущая (бледно-розовая)

Ассортиментная ведомость растений

Музейная площадь

У.О.	№ п/п	Название породы и вида насаждений	Норма высадки шт/м <sup>2</sup>	Кол-во шт.	Площадь, м <sup>2</sup>
<b>Цветник № 1.7</b>					
S= 72 м <sup>2</sup>					
		<i>Кустарники</i>			
	1	Самшит вечнозеленый ж/и (33 п.м) h-0,2 м	7	231	6.4
		<b>Итого:</b>		231	
		<i>Однолетние растения, микс</i>			
	2	Бегония вечноцветущая (бледно-розовая на зеленом листе)	80	848	10.6
	3	Бегония вечноцветущая (ярко-розовая на зеленом листе)	80	848	10.6
		<b>Итого:</b>		1696	21.2
		Рулонный газон			15.8
		Существующий цветник			28.6
		Отбортовка деревянным бортом		38 п.м	

Ассортиментная ведомость растений

Музейная площадь

У.О.	№ п/п	Название породы и вида насаждений	Норма высадки шт/м <sup>2</sup>	Кол-во шт.	Площадь, м <sup>2</sup>
<b>Цветник № 1.8</b>					
S= 72 м <sup>2</sup>					
		<i>Кустарники</i>			
	1	Самшит вечнозеленый ж/и (33 п.м) h-0,2 м	7	231	6.4
		<b>Итого:</b>		231	
		<i>Однолетние растения</i>			
	2	Бегония вечноцветущая (бледно-розовая на зеленом листе)	80	1696	21.2
		<b>Итого:</b>		1696	21.2
		Рулонный газон			15.8
		Существующий цветник			26.2
		Отбортовка деревянным бортом		38 п.м	
		Цветочный горшок "ВЕНЕРА"		3	



Планировочное решение  
Цветников № 1.9  
М 1:200

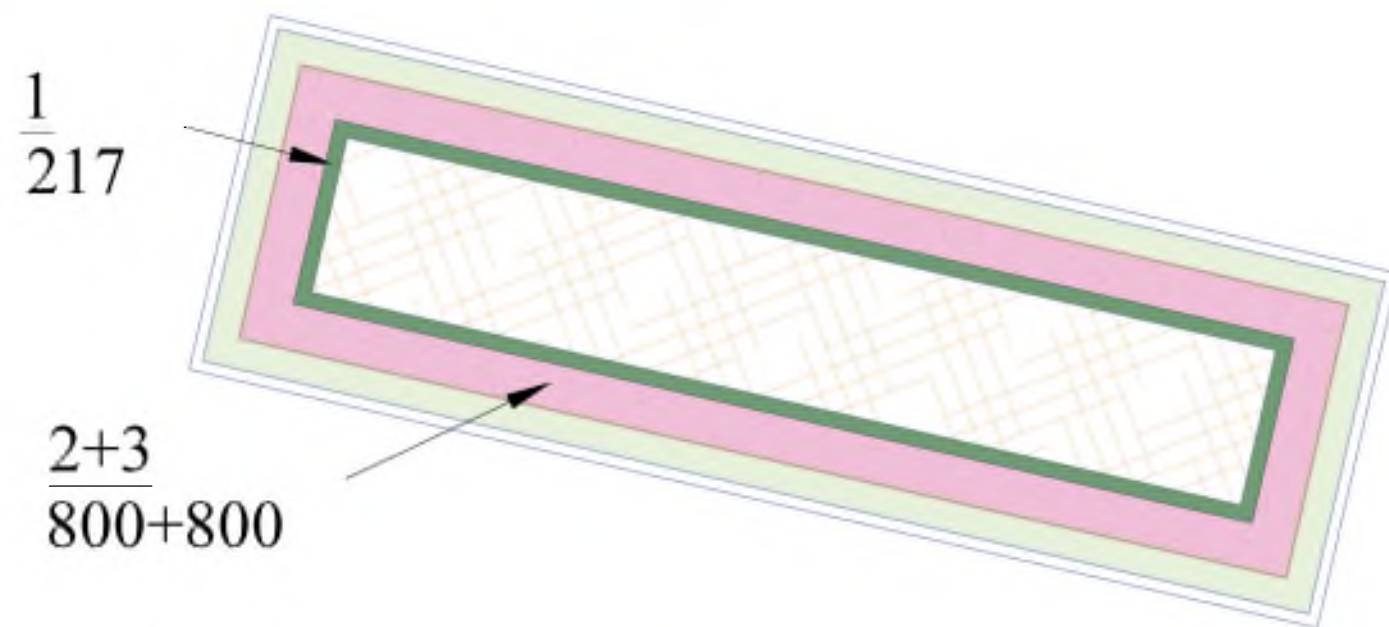

Разбивочный чертеж  
М 1:200

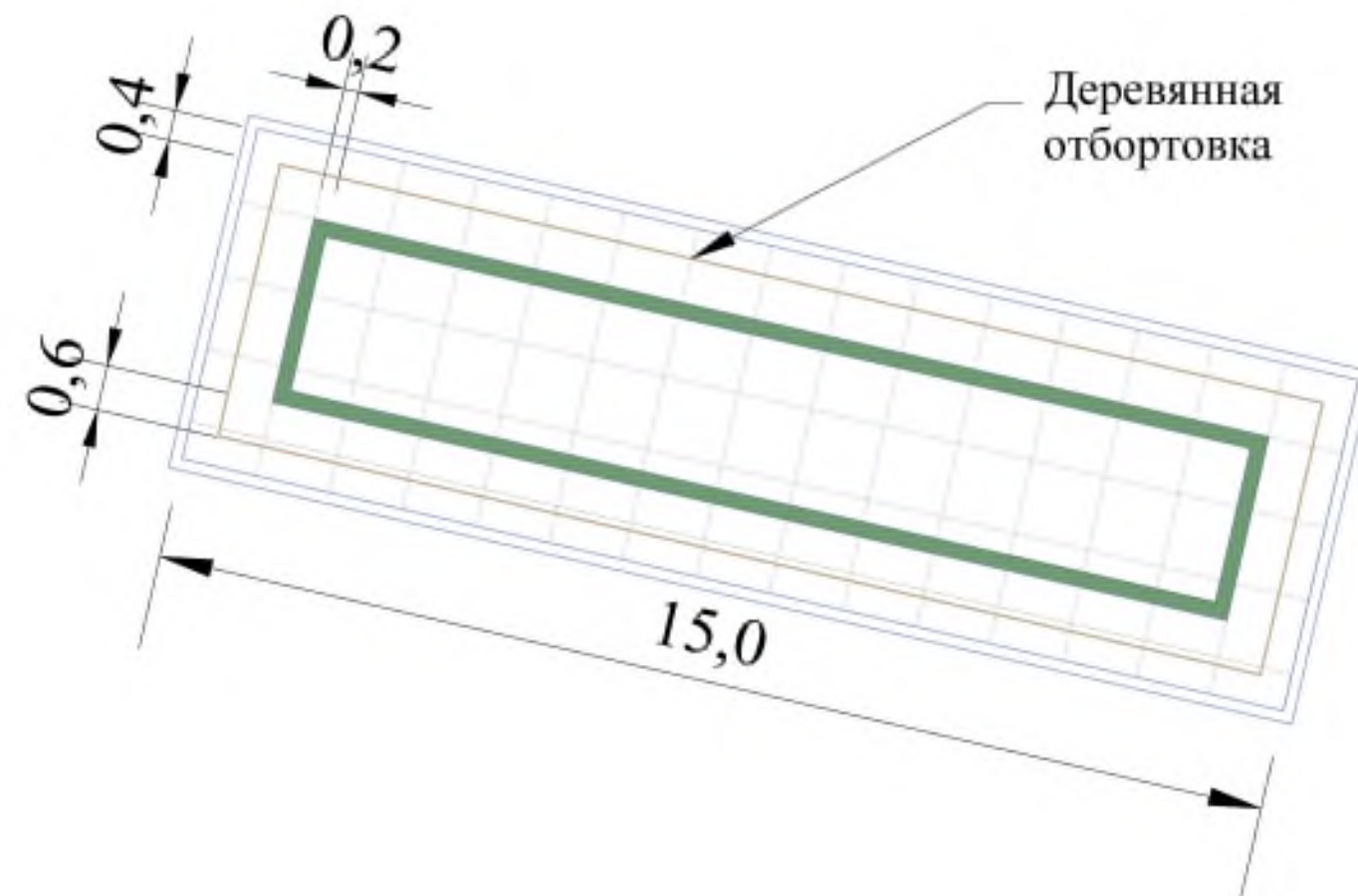

Модуль микса в цветнике № 1.9

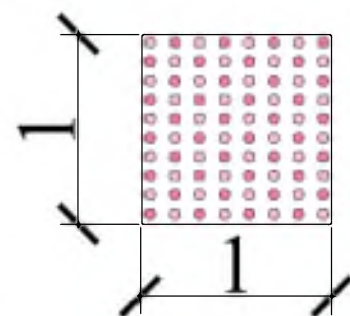

\*Примечание. Шаг сетки 1 м.

- - бегония вечноцветущая (ярко-розовая)
- - бегония вечноцветущая (бледно-розовая)



Ассортиментная ведомость растений

Музейная площадь					
У.О.	№ п/п	Название породы и вида насаждений	Норма высадки шт/м <sup>2</sup>	Кол-во шт.	Площадь, м <sup>2</sup>
<b>Цветник № 1.9</b>					
S= 67,5 м <sup>2</sup>					
		<i>Кустарники</i>			
	1	Самшит вечнозеленый ж/и (31 п.м ) h-0.2 м	7	217	6.0
		<b>Итого:</b>		217	
		<i>Однолетние растения, микс</i>			
	2	Бегония вечноцветущая (бледно-розовая на зеленом листе )	80	800	10.0
	3	Бегония вечноцветущая (ярко-розовая на зеленом листе)	80	800	10.0
		<b>Итого:</b>		1600	20.0
		Рулонный газон			15.0
		Существующий цветник			26.5
		Отбортовка деревянным бортом		36 п.м	



Фотофиксация



Ситуационный план  
М 1:1000

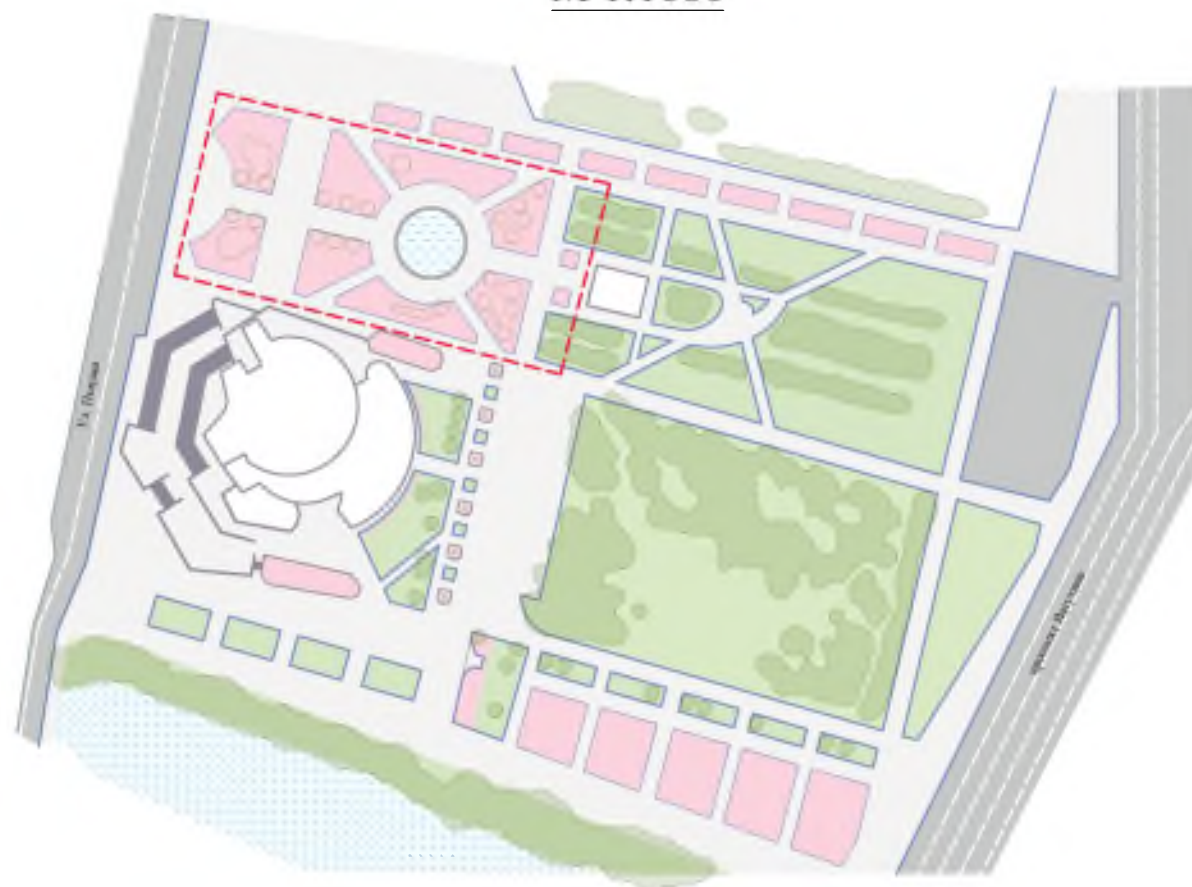

Планировочное решение  
Цветников № 2.1- 2.10  
М 1:500

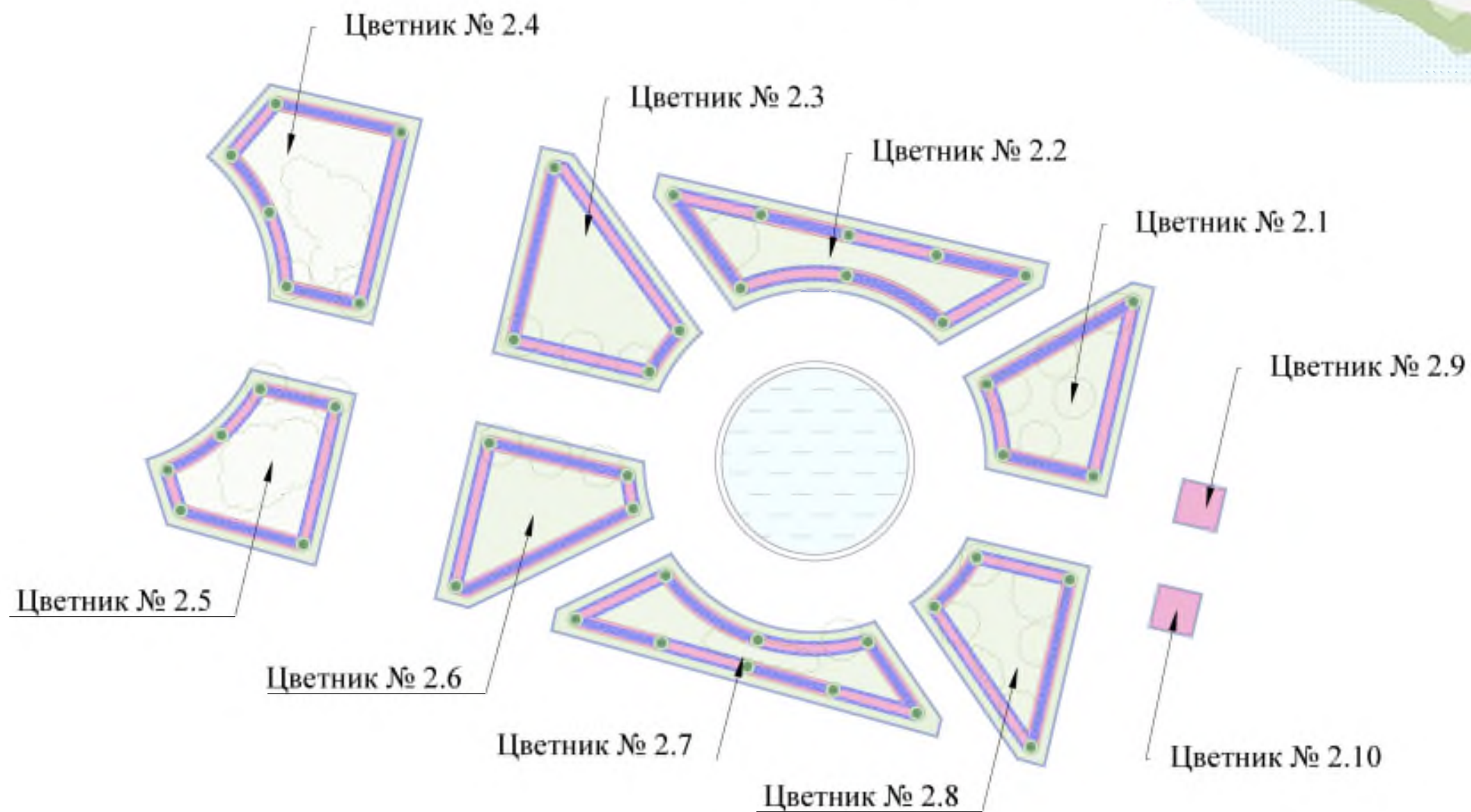

Согласовано

Изм. № подл. Подпись и дата Взам. инв. №



Планировочное решение  
Цветников № 2.1  
М 1:200

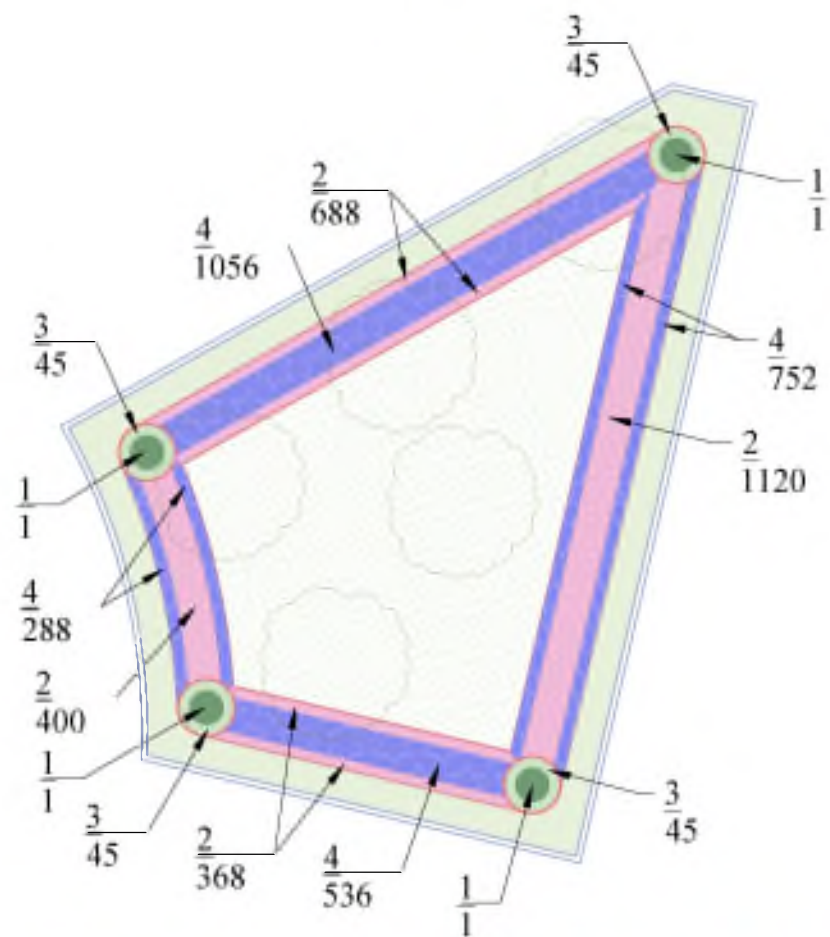

Разбивочный чертеж  
Цветник № 2.1  
М 1:200

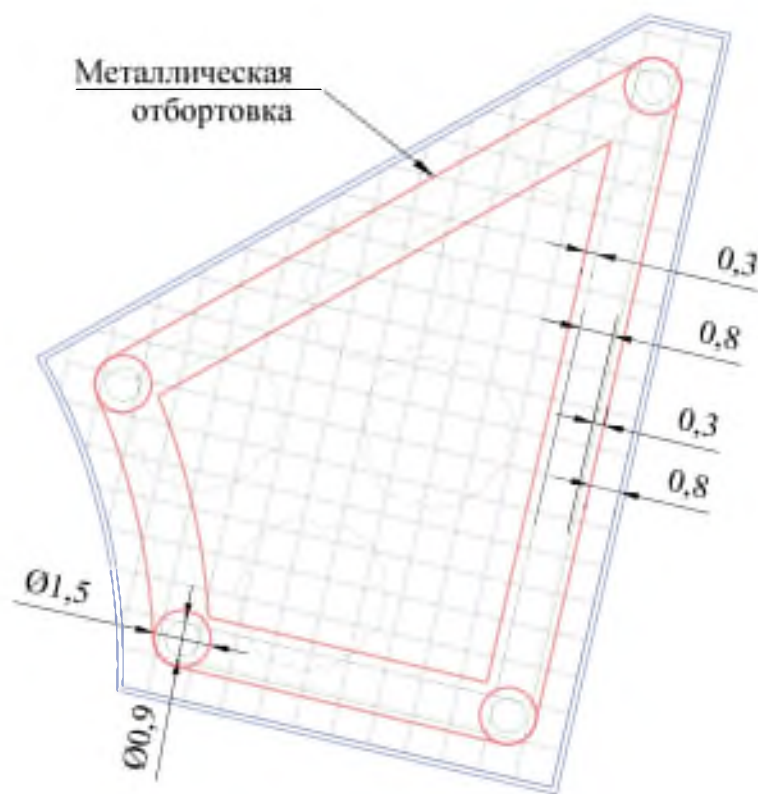

Ситуационный план  
М 1:1000



Условные обозначения

- Существующие деревья / кустарники
- Шаг сетки 1 м
- $\frac{1}{2}$  Номер в ассортиментной ведомости  
Количество штук



Ассортиментная ведомость растений

Музейная площадь

У.О.	№ п/п	Название породы и вида насаждений	Норма высадки шт/м <sup>2</sup>	Кол-во шт.	Площадь, м <sup>2</sup>
<b>Цветник № 2.1</b>					
<b>S= 213,5 м<sup>2</sup></b>					
<i>Кустарники</i>					
	1	Туя западная «Даника»		4	2,6
	<b>Итого:</b>			<b>4</b>	
<i>Однолетние растения</i>					
	2	Бегония вечноцветущая (ярко-розовая на зеленом листе)	80	2576	32,2
	3	Пеларгония зональная (белая)	40	180	4,5
	4	Агератум	80	2632	32,9
	<b>Итого:</b>			<b>5388</b>	<b>69,6</b>
		Рулонный газон			<b>47,5</b>
		Существующий газон			<b>93,8</b>
		Отбортовка мет. бортом		106 п.м	

Согласовано

Имя, № подл. Подпись и дата. Взам. инв. №



Планировочное решение  
Цветников № 2.2  
М 1:200

Разбивочный чертеж  
Цветник № 2.2  
М 1:200

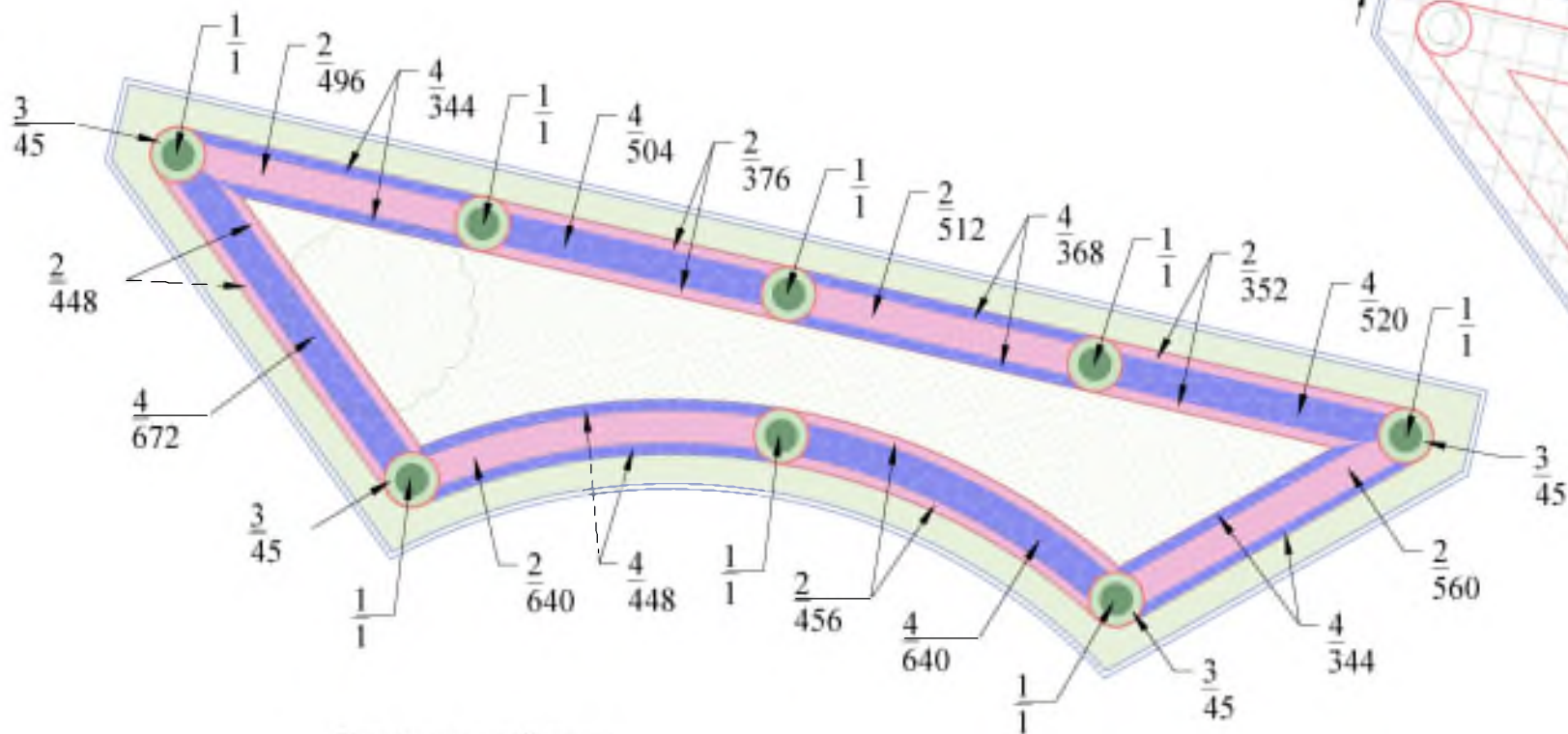

Ситуационный план  
М 1:1000

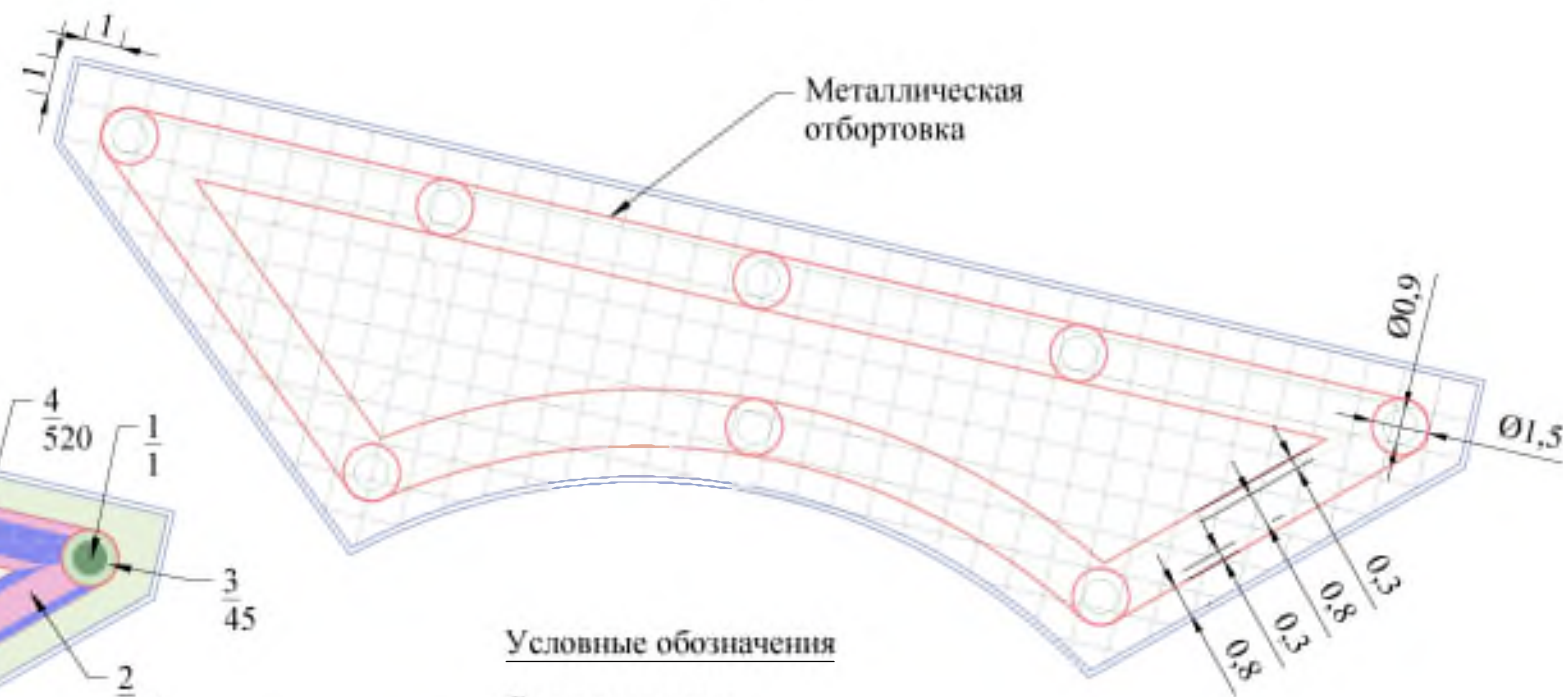

Условные обозначения

- Существующие деревья / кустарники
- Шаг сетки 1 м
- $\frac{1}{2}$  Номер в ассортиментной ведомости  
Количество штук



Ассортиментная ведомость растений

Музейная площадь

У.О.	№ п/п	Название породы и вида насаждений	Норма высадки шт/м <sup>2</sup>	Кол-во шт.	Площадь, м <sup>2</sup>
<b>Цветник № 2.2</b>					
<b>S = 271 м<sup>2</sup></b>					
<i>Кустарники</i>					
	1	Туя западная «Даника»		8	5
	<b>Итого:</b>			<b>8</b>	
<i>Однолетние растения</i>					
	2	Бегония вечноцветущая (ярко-розовая на зеленом листе)	80	3840	48
	3	Пеларгония зональная (белая)	40	360	9
	4	Агератум	80	3840	48
	<b>Итого:</b>			<b>8040</b>	<b>105.0</b>
	Рулонный газон				<b>70.0</b>
	Существующий газон				<b>91.0</b>
	Отбортовка мет. бортом			171 п.м	



Планировочное решение  
Цветников № 2.3  
М 1:200

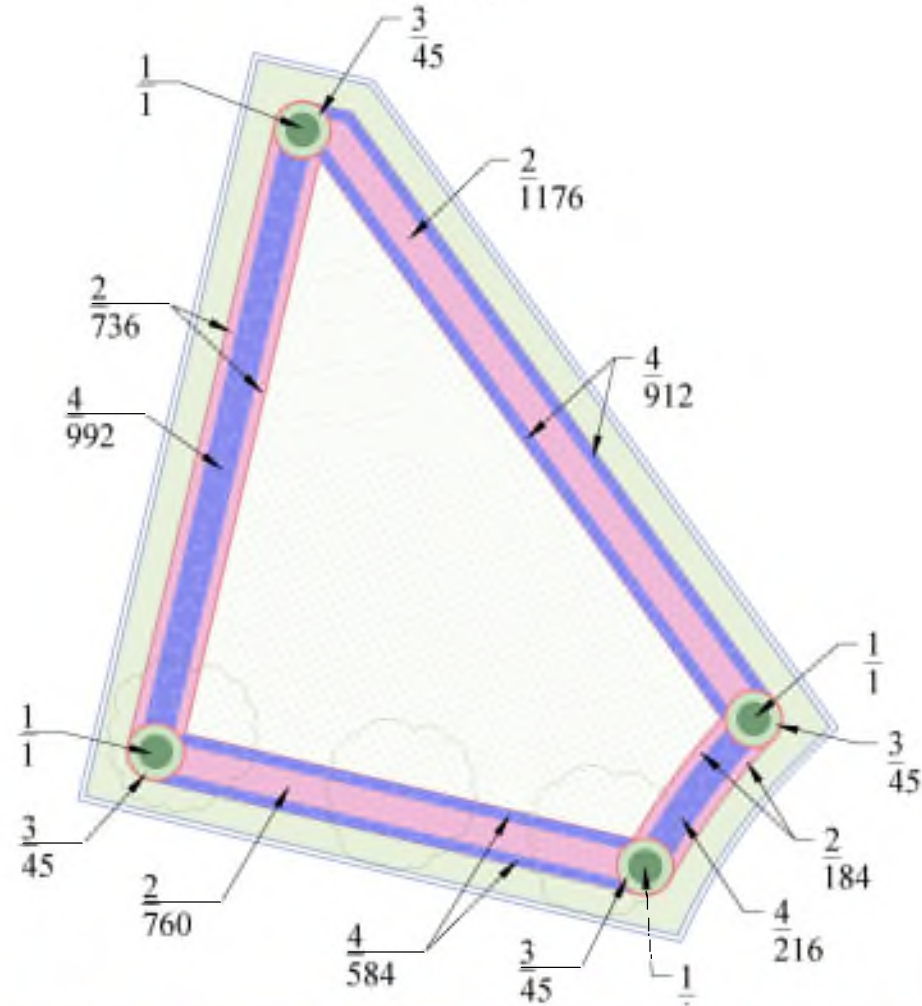

Разбивочный чертеж  
Цветник № 2.3  
М 1:200

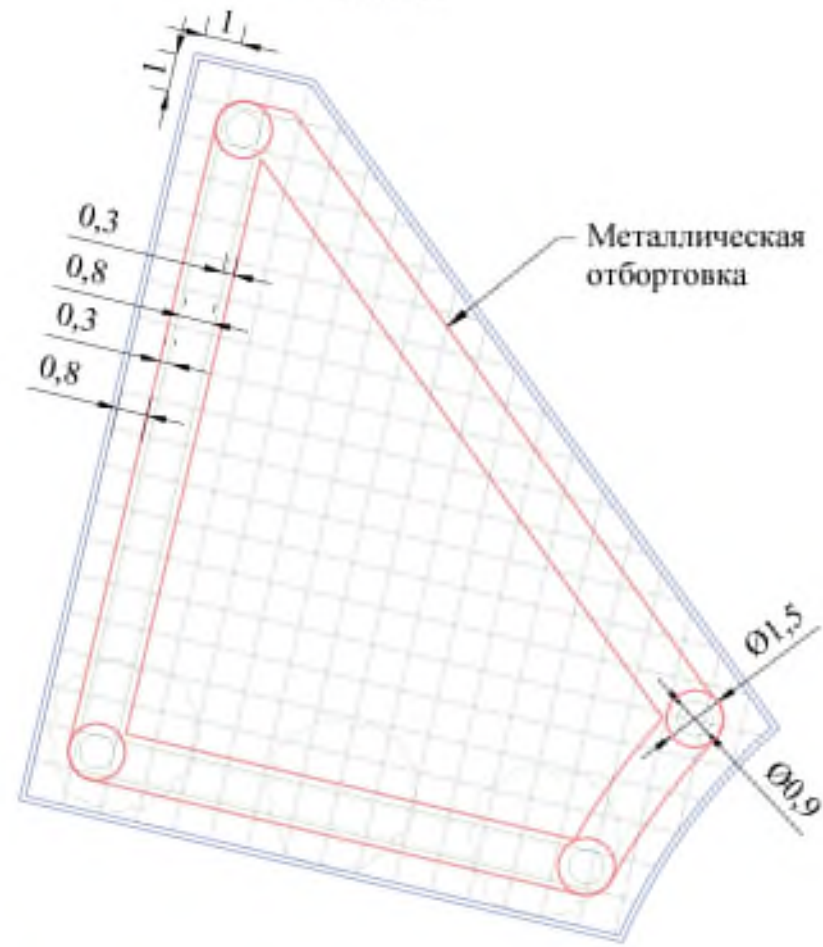

Ситуационный план  
М 1:1000



Условные обозначения

- Существующие деревья / кустарники
- Шаг сетки 1 м
- $\frac{1}{2}$  Номер в ассортиментной ведомости  
Количество штук



Ассортиментная ведомость растений

Музейная площадь

У.О.	№ п/п	Название породы и вида насаждений	Норма высадки шт/м <sup>2</sup>	Кол-во шт.	Площадь, м <sup>2</sup>
<b>Цветник № 2.3</b>					
<b>S= 257.5 м<sup>2</sup></b>					
<i>Кустарники</i>					
	1	Туя западная «Даника»		4	<b>2,5</b>
		<b>Итого:</b>		4	
<i>Однолетние растения</i>					
	2	Бегония вечноцветущая (ярко-розовая на зеленом листе)	80	2856	35.7
	3	Пеларгония зональная (белая)	40	180	<b>4.5</b>
	4	Агератум	80	2704	33.8
		<b>Итого:</b>		<b>5740</b>	<b>74.0</b>
		Рулонный газон			<b>51.0</b>
		Существующий газон			<b>129.0</b>
		Отбортовка мет. бортом		122 п.м	

Согласовано

Ивл. № подл. Подпись и дата. Взам. инв. №



Планировочное решение  
Цветников № 2.4  
М 1:200

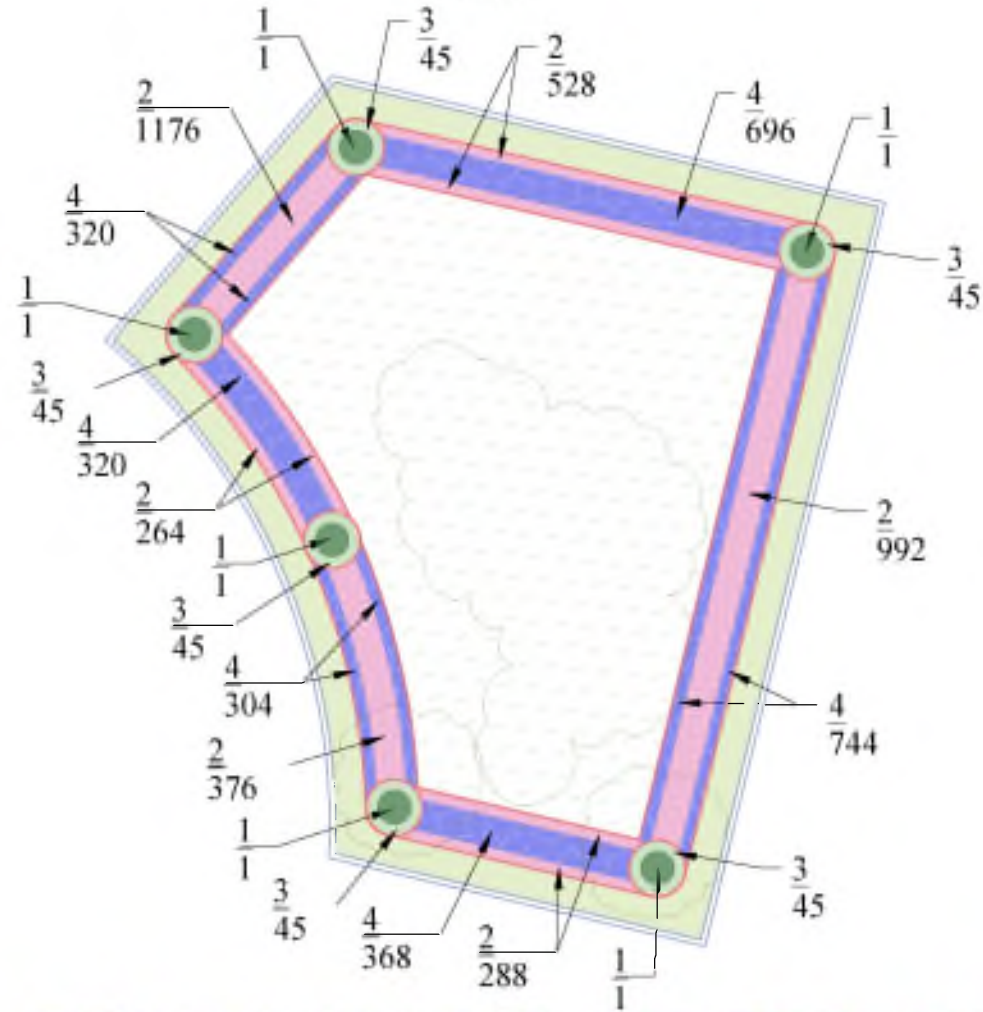

Разбивочный чертеж  
Цветник № 2.4  
М 1:200

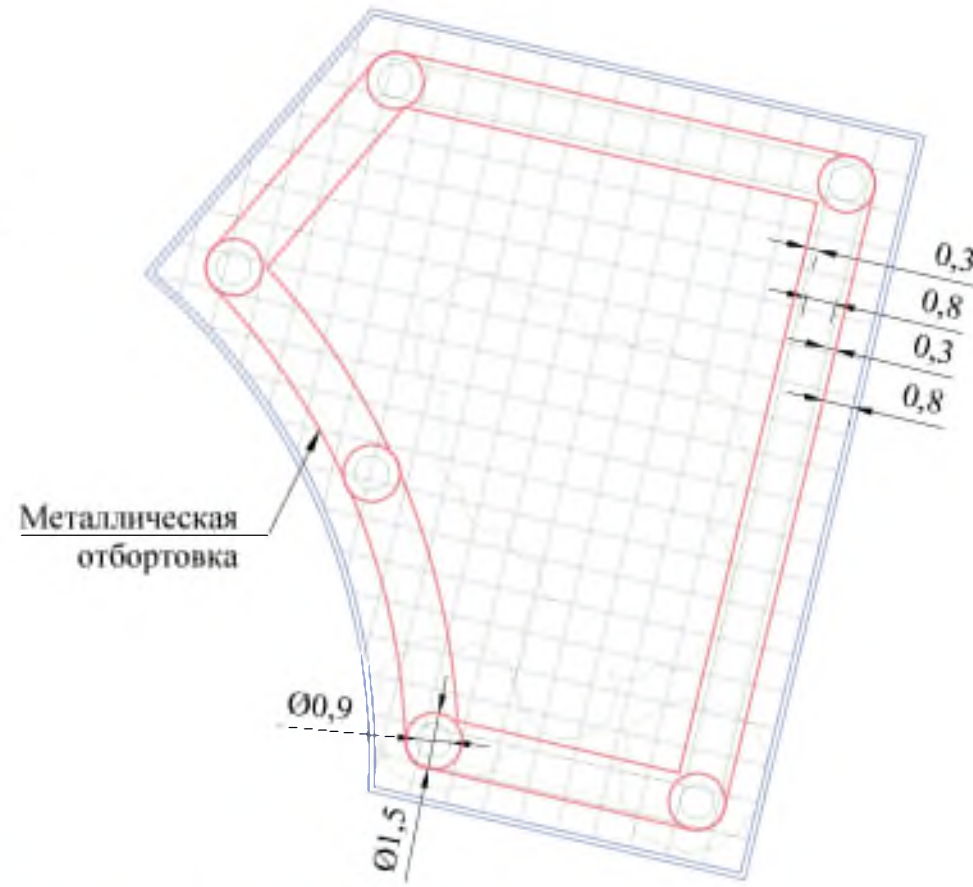

Ситуационный план  
М 1:1000

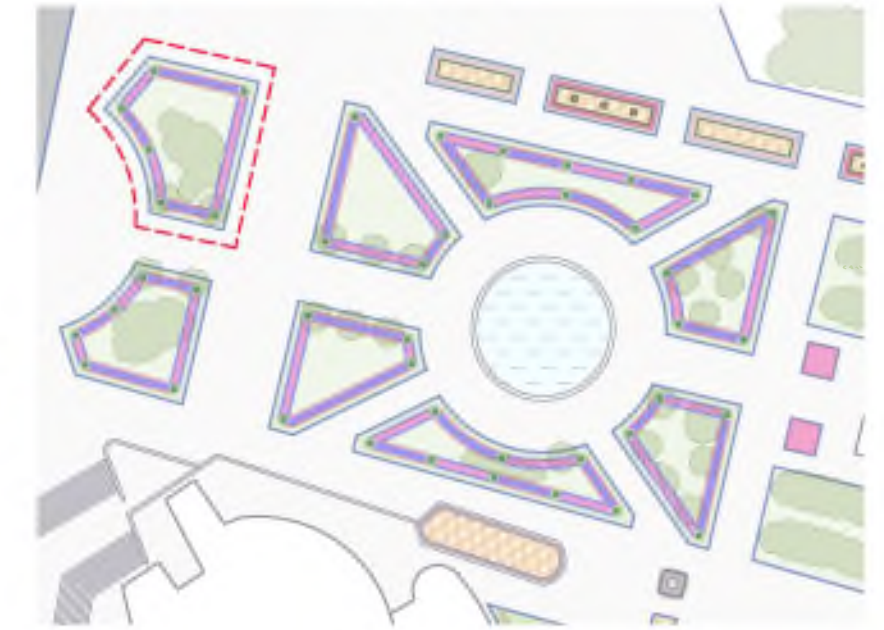

Условные обозначения

- Существующие деревья / кустарники
- Шаг сетки 1 м
- $\frac{1}{2}$  Номер в ассортиментной ведомости  
Количество штук



Ассортиментная ведомость растений

Музейная площадь					
У.О.	№ п/п	Название породы и вида насаждений	Норма высадки шт/м <sup>2</sup>	Кол-во шт.	Площадь, м <sup>2</sup>
<b>Цветник № 2.4</b>					
<b>S = 288,4 м<sup>2</sup></b>					
<i>Кустарники</i>					
	1	Туя западная «Даника»		6	<b>3,8</b>
<b>Итого:</b>				6	
<i>Однолетние растения</i>					
	2	Бегония вечноцветущая (ярко-розовая на зеленом листе)	80	2768	34.6
	3	Пеларгония зональная (белая)	40	272	6.8
	4	Агератум	80	2696	33.7
<b>Итого:</b>				<b>5736</b>	<b>75.1</b>
					<b>53.5</b>
					<b>156.0</b>
				128 п.м	

Согласовано

Изм. № подл. Подпись и дата. Взам. инв. №



Планировочное решение  
Цветников № 2.5  
М 1:200

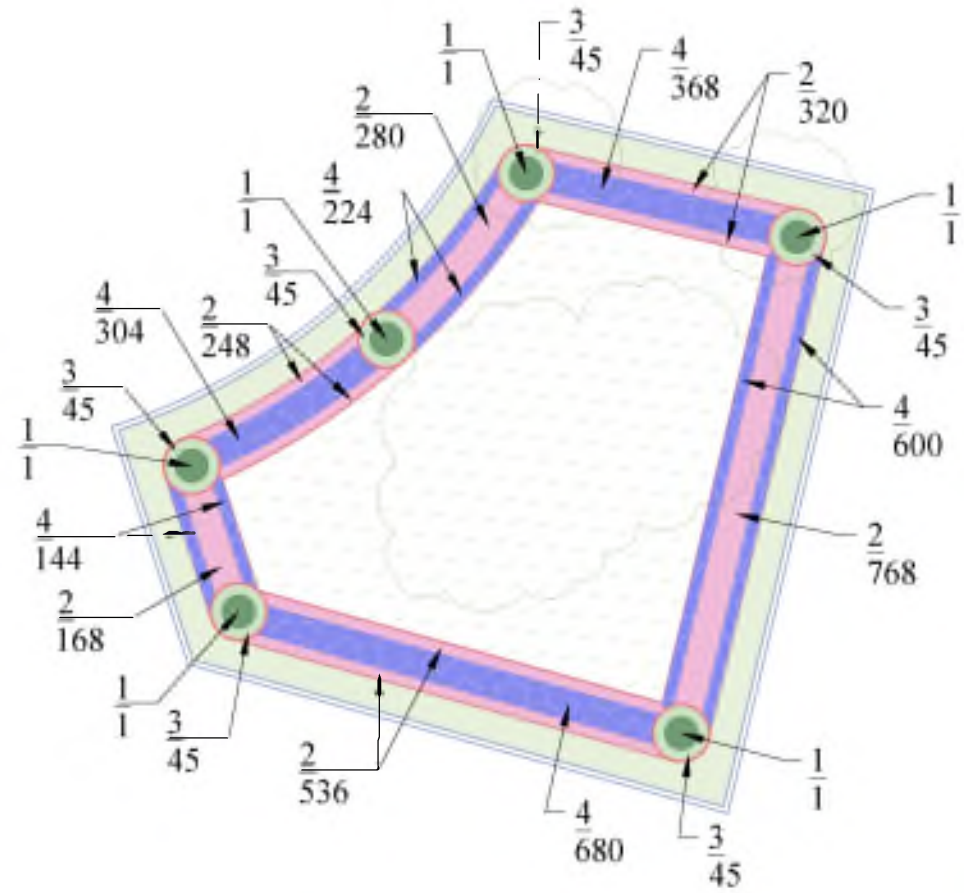

Разбивочный чертеж  
Цветник № 2.5  
М 1:200

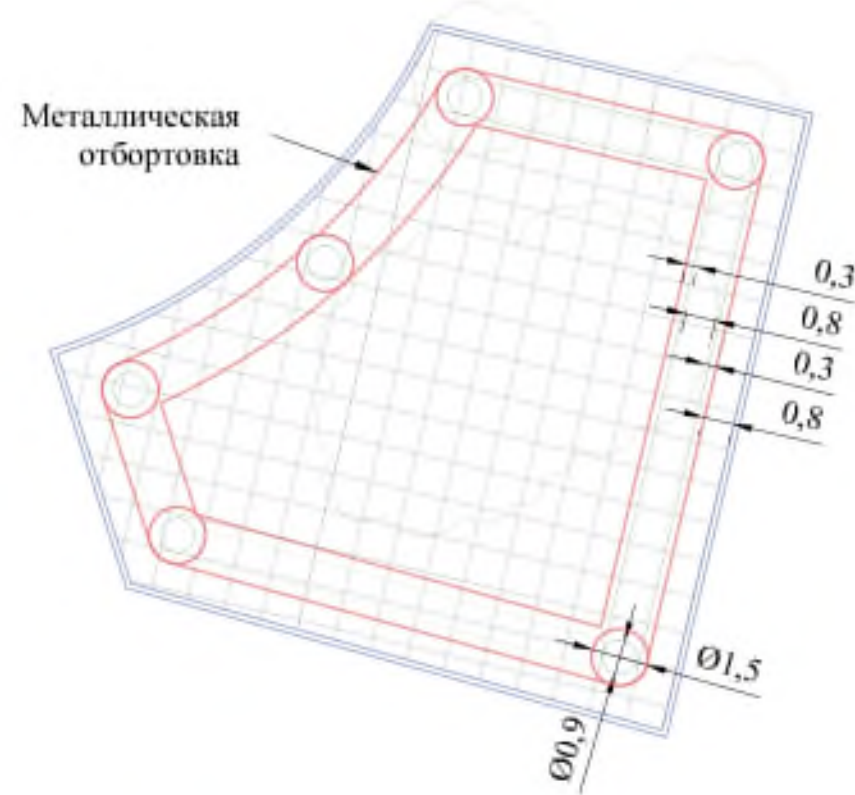

Ситуационный план  
М 1:1000



Условные обозначения

- Существующие деревья / кустарники
- Шаг сетки 1 м
- $\frac{1}{2}$  Номер в ассортиментной ведомости  
Количество штук



Ассортиментная ведомость растений

Музейная площадь

У.О.	№ п/п	Название породы и вида насаждений	Норма высадки шт/м <sup>2</sup>	Кол-во шт.	Площадь, м <sup>2</sup>
<b>Цветник № 2.5</b>					
<b>S= 229 м<sup>2</sup></b>					
<i>Кустарники</i>					
	1	Туя западная «Даника»		6	3,8
	<b>Итого:</b>			<b>6</b>	
<i>Однолетние растения</i>					
	2	Бегония вечноцветущая (ярко-розовая на зеленом листе)	80	2320	29.0
	3	Пеларгония зональная (белая)	40	272	6.8
	4	Агератум	80	2320	29.0
	<b>Итого:</b>			<b>4912</b>	<b>64.8</b>
		Рулонный газон			<b>46.9</b>
		Существующий газон			<b>113.5</b>
		Отбортовка мет. бортом		113 п.м	

Согласовано

Изм. № подл. Подпись и дата. Взам. инв. №



Планировочное решение  
Цветников № 2.6  
М 1:200

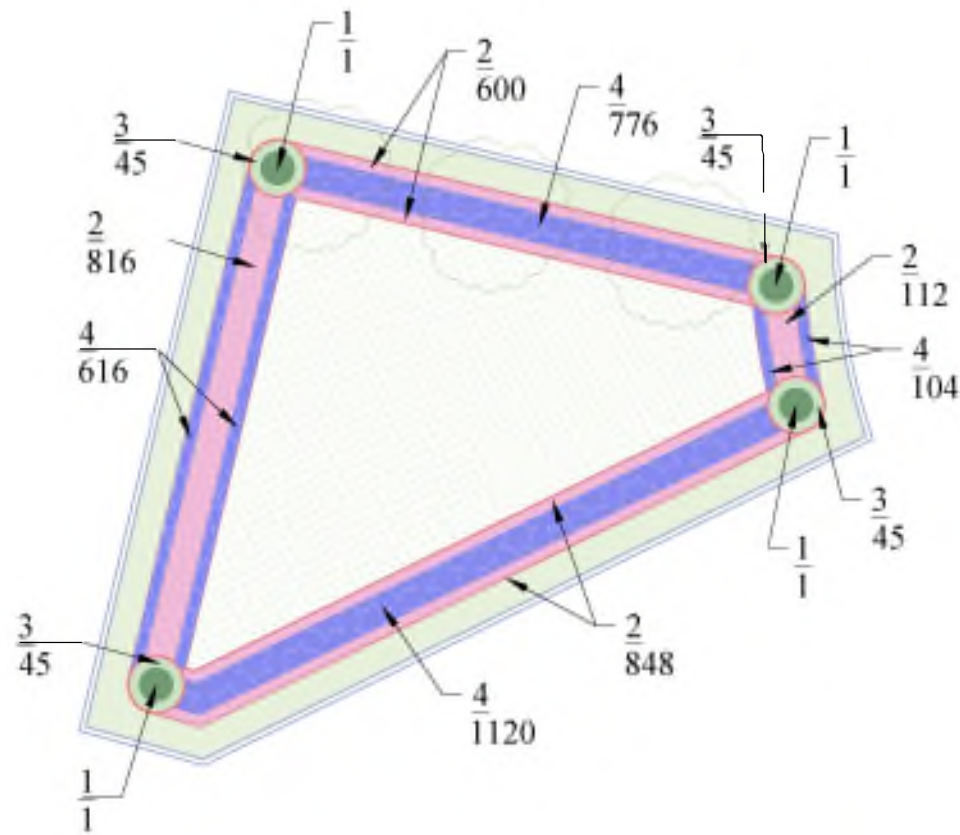

Разбивочный чертеж  
Цветник № 2.6  
М 1:200

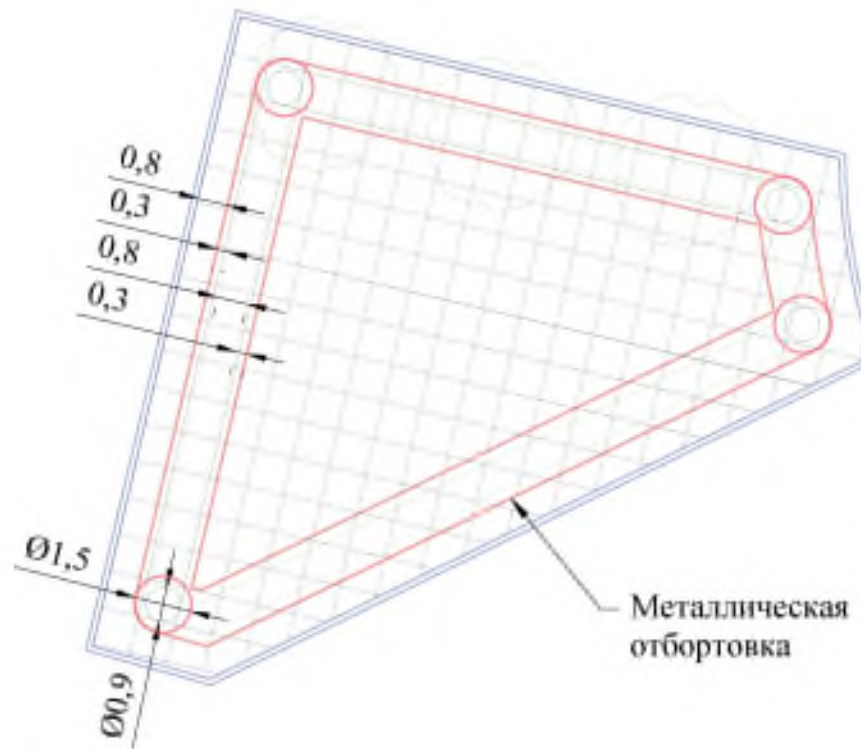

Ситуационный план  
М 1:1000



Условные обозначения

- Существующие деревья / кустарники
- Шаг сетки 1 м
- $\frac{1}{2}$  Номер в ассортиментной ведомости  
Количество штук



Ассортиментная ведомость растений

Музейная площадь					
У.О.	№ п/п	Название породы и вида насаждений	Норма высадки шт/м <sup>2</sup>	Кол-во шт.	Площадь, м <sup>2</sup>
<b>Цветник № 2.6</b>					
<b>S= 216 м<sup>2</sup></b>					
<i>Кустарники</i>					
	1	Туя западная «Даника»		4	2,5
		<b>Итого:</b>		<b>4</b>	
<i>Однолетние растения</i>					
	2	Бегония вечноцветущая (ярко-розовая на зеленом листе)	80	2376	29.7
	3	Пеларгония зональная (белая)	40	180	4.5
	4	Агератум	80	2616	32.7
		<b>Итого:</b>		<b>5172</b>	<b>66.9</b>
		Рулонный газон			<b>47.0</b>
		Существующий газон			<b>99.6</b>
		Отбортовка мет. бортом		109 п.м	

Согласовано

Изм. № подл. Подпись и дата. Взам. инв. №



Планировочное решение  
Цветников № 2.7  
М 1:200

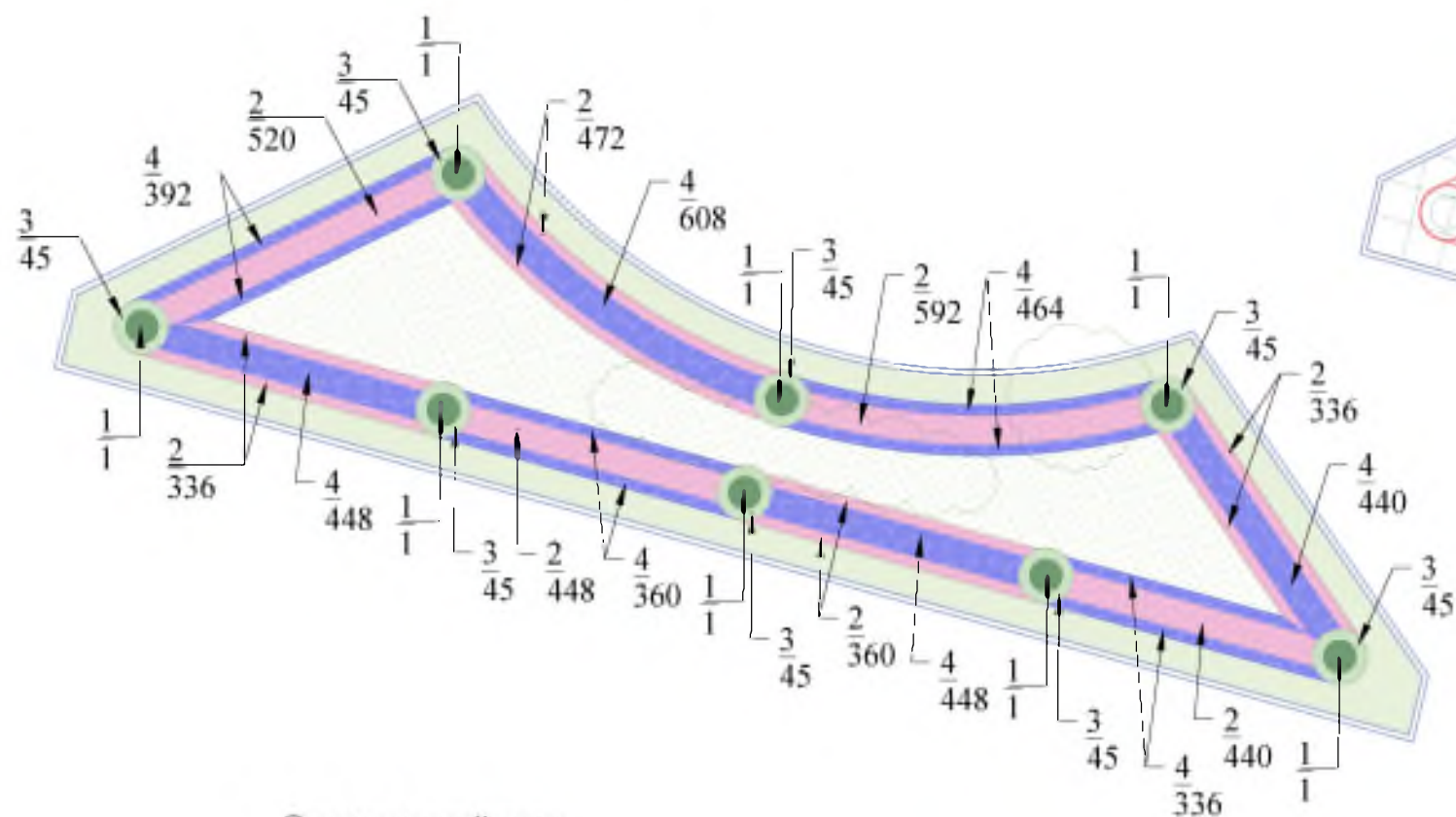

Разбивочный чертеж  
Цветник № 2.7  
М 1:200

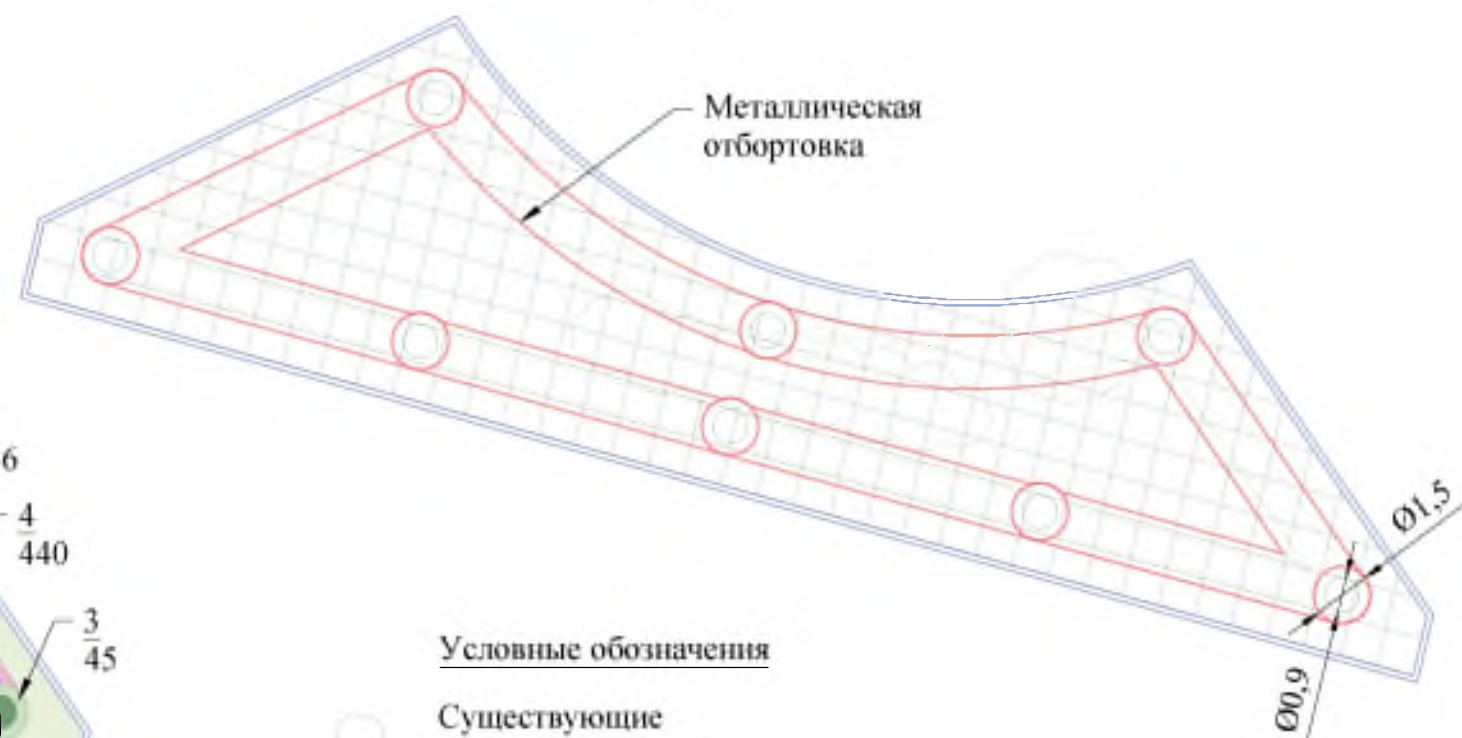

Условные обозначения

- Существующие деревья / кустарники
- Шаг сетки 1 м
- $\frac{1}{2}$  Номер в ассортиментной ведомости  
Количество штук

Ситуационный план  
М 1:1000

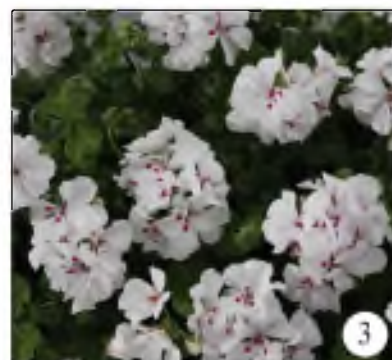
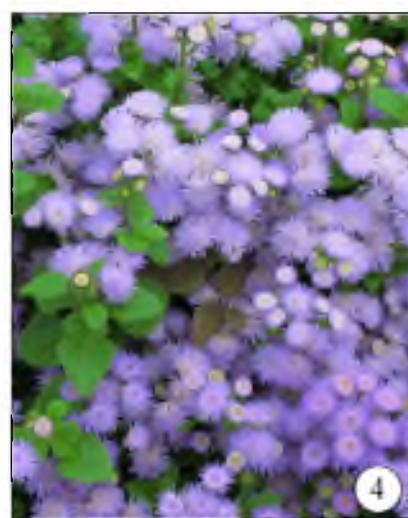

Ассортиментная ведомость растений

Музейная площадь

У.О.	№ п/п	Название породы и вида насаждений	Норма высадки шт/м <sup>2</sup>	Кол-во шт.	Площадь, м <sup>2</sup>
<b>Цветник № 2.7</b>					
<b>S = 239 м<sup>2</sup></b>					
<i>Кустарники</i>					
	1	Туя западная «Даника»		8	5,0
		<b>Итого:</b>		<b>8</b>	
<i>Однолетние растения</i>					
	2	Бегония вечноцветущая (ярко-розовая на зеленом листе)	80	3504	43.8
	3	Пеларгония зональная (белая)	40	360	9.0
	4	Агератум	80	3496	43.7
		<b>Итого:</b>		<b>7360</b>	<b>96.5</b>
		Рулонный газон			<b>68.5</b>
		Существующий газон			<b>69.0</b>
		Отбортовка мет. бортом		163 п.м	

Согласовано

Изм. № подл. Подпись и дата. Взам. инв. №



Планировочное решение  
Цветников № 2.8  
М 1:200

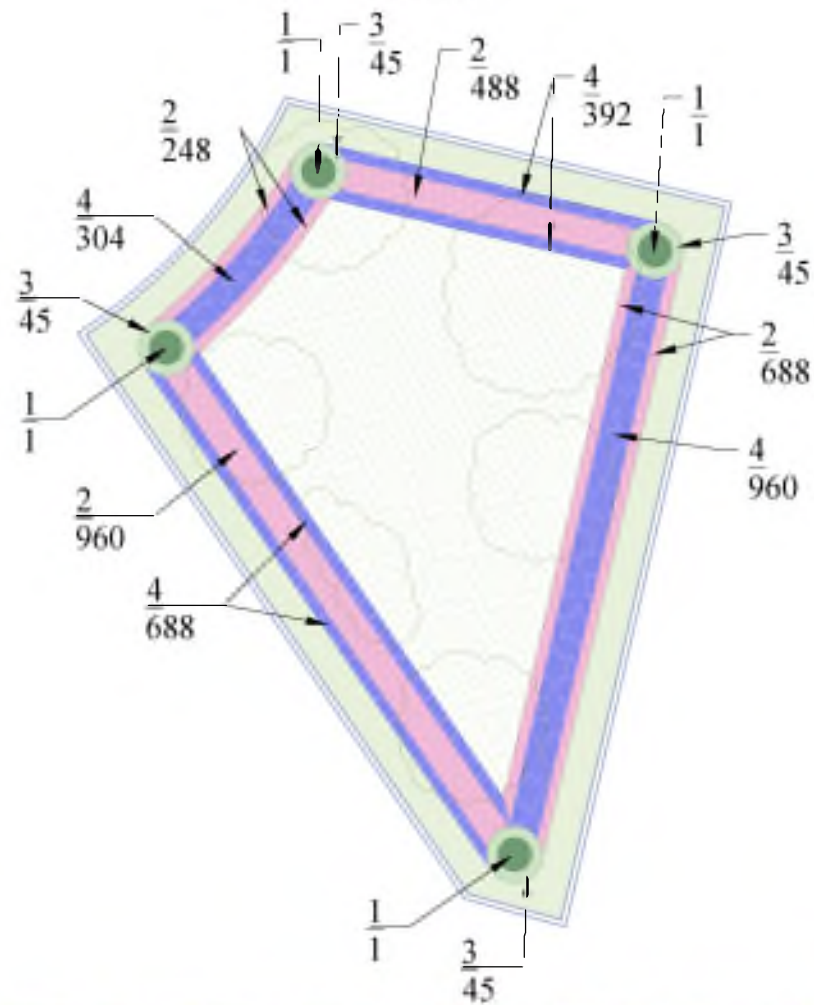

Разбивочный чертеж  
Цветник № 2.8  
М 1:200

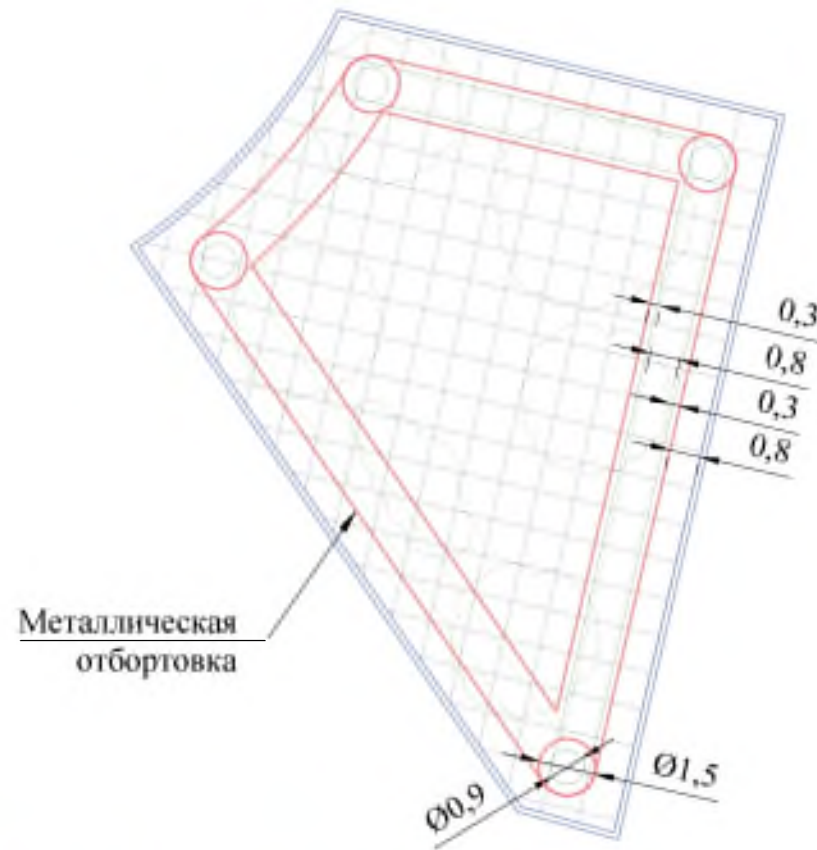

Ситуационный план  
М 1:1000



Условные обозначения

- Существующие деревья / кустарники
- Шаг сетки 1 м
- $\frac{1}{2}$  Номер в ассортиментной ведомости  
Количество штук



Ассортиментная ведомость растений

Музейная площадь					
У.О.	№ п/п	Название породы и вида насаждений	Норма высадки шт/м <sup>2</sup>	Кол-во шт.	Площадь, м <sup>2</sup>
<b>Цветник № 2.8</b>					
<b>S= 206 м<sup>2</sup></b>					
<i>Кустарники</i>					
	1	Туя западная «Даника»		4	2,5
	<b>Итого:</b>			<b>4</b>	
<i>Однолетние растения</i>					
	2	Бегония вечноцветущая (ярко-розовая на зеленом листе)	80	2384	29.8
	3	Пеларгония зональная (белая)	40	180	4.5
	4	Агератум	80	2344	29.3
	<b>Итого:</b>			<b>4908</b>	<b>63.6</b>
		Рулонный газон			<b>46.4</b>
		Существующий газон			<b>93.5</b>
		Отбортовка мет. бортом		105 п.м	

Согласовано

Инв. № подл. Подпись и дата. Взам. инв. №



Планировочное решение  
Цветников № 2.9 и 2.10  
М 1:100

1  
1280

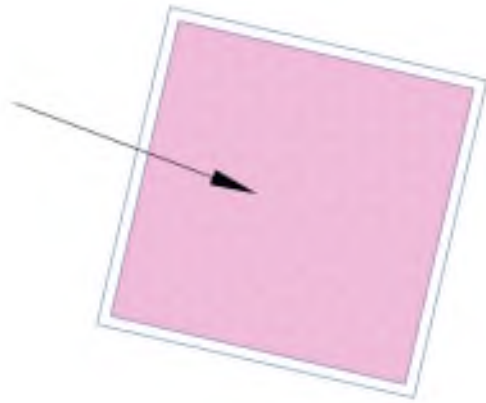

Разбивочный чертеж  
Цветников № 2.9 и 2.10  
М 1:100

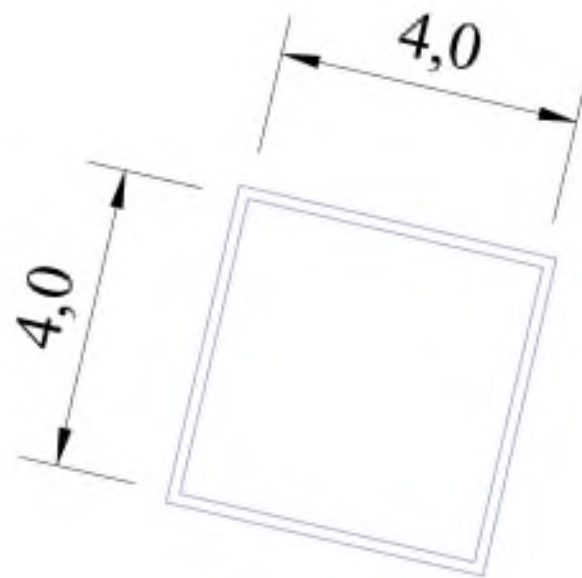

Условные обозначения

1  
2

Номер в ассортиментной ведомости  
Количество штук

Ситуационный план  
М 1:1000



**Ассортиментная ведомость растений**

Музейная площадь

У.О.	№ п/п	Название породы и вида насаждений	Норма высадки шт/м <sup>2</sup>	Кол-во шт.	Площадь, м <sup>2</sup>
<b>Цветник № 2.9</b>					
<b>S общ.= 16 м<sup>2</sup></b>					
<i>Однолетние растения</i>					
	1	Бегония вечноцветущая (ярко-розовая на зеленом листе)	80	1280	16
		<b>Итого:</b>		<b>1280</b>	<b>16.0</b>
<b>Цветник № 2.10</b>					
<b>S общ.= 16 м<sup>2</sup></b>					
<i>Однолетние растения</i>					
	1	Бегония вечноцветущая (ярко-розовая на зеленом листе)	80	1280	16
		<b>Итого:</b>		<b>1280</b>	<b>16.0</b>

Согласовано

Изм. № подл. Подпись и дата. Взам. инв. №



Фотофиксация



Ситуационный план  
М 1:1000

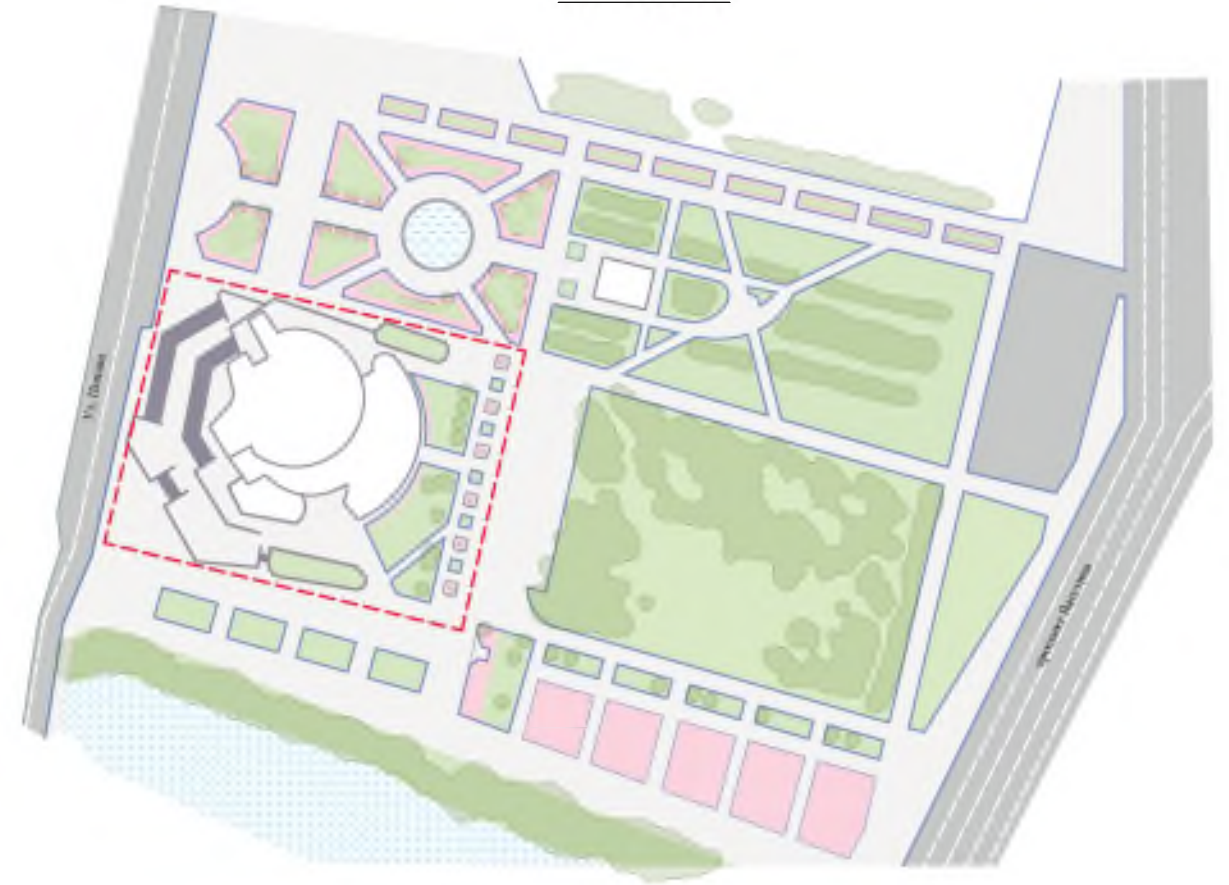

Планировочное решение  
Цветников № 3.1- 3.10  
М 1:500

Цветник № 3.1



Цветник № 3.2

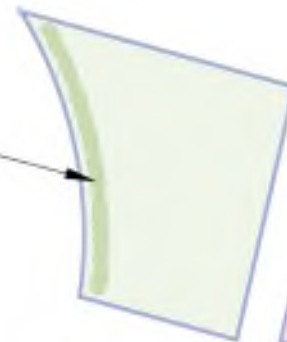

Цветник № 3.3



Цветник № 3.4

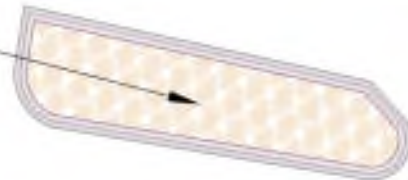

Цветник № 3.5



Цветник № 3.6



Цветник № 3.7



Цветник № 3.8



Цветник № 3.9



Цветник № 3.10



Согласовано

Имя, № подл. Подпись и дата Взам. инв. №



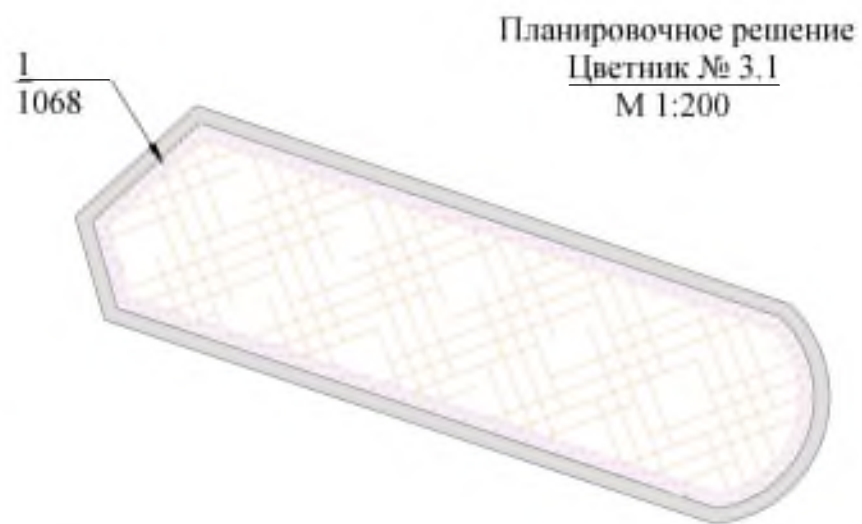

Разбивочный чертеж  
Цветников № 3.1  
М 1:200

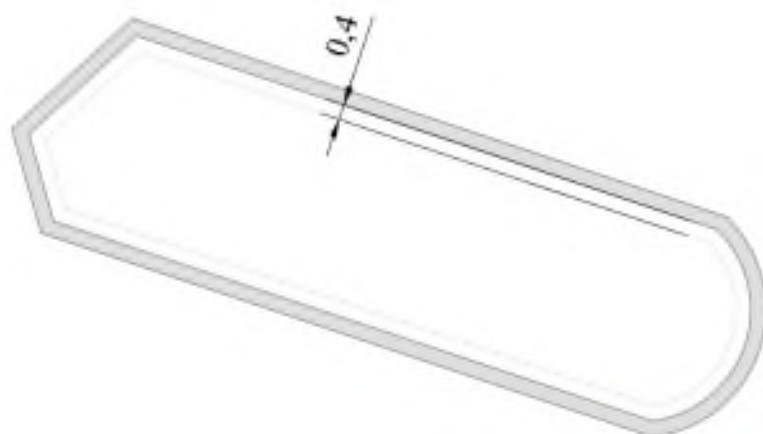

Ассортиментная ведомость растений					
Музейная площадь					
У.О.	№ п/п	Название породы и вида насаждений	Норма высадки шт/м <sup>2</sup>	Кол-во шт.	Площадь, м <sup>2</sup>
<b>Цветник № 3.1</b>					
S= 98.3 м <sup>2</sup>					
		<i>Однолетние растения</i>			
	1	Флокс друммонда "Леопольд"	60	1068	17.8
		<b>Итого:</b>		<b>1068</b>	17.8
	2	Существующий цветник			80.5

Ассортиментная ведомость растений

Музейная площадь

У.О.	№ п/п	Название породы и вида насаждений	Норма высадки шт/м <sup>2</sup>	Кол-во шт.	Площадь, м <sup>2</sup>
<b>Цветник № 3.4</b>					
S= 151.8 м <sup>2</sup>					
		<i>Однолетние растения</i>			
	1	Флокс Друммонда (бело-розовая)	60	1410	23.5
		<b>Итого:</b>		<b>1410</b>	23.5
	2	Существующий цветник			128.3

\*Примечание.

Перекомпоновать существующий цветник, сосредоточить весь ассортимент растений в центре композиции, оставив место для бордюра их флокса друммонда в 40 см.  
Из существующей композиции оставить такие растения, как : лаванда узколистая, шалфей дубравный, шалфей лекарственный, тысячелистник обыкновенный, астра альпийская, дербенник иволистный, нивяник обыкновенный, эхинацея пурпурная, вероника длиннолистная, ива пурпурная "Нана".

Планировочное решение  
Цветник № 3.4  
М 1:200

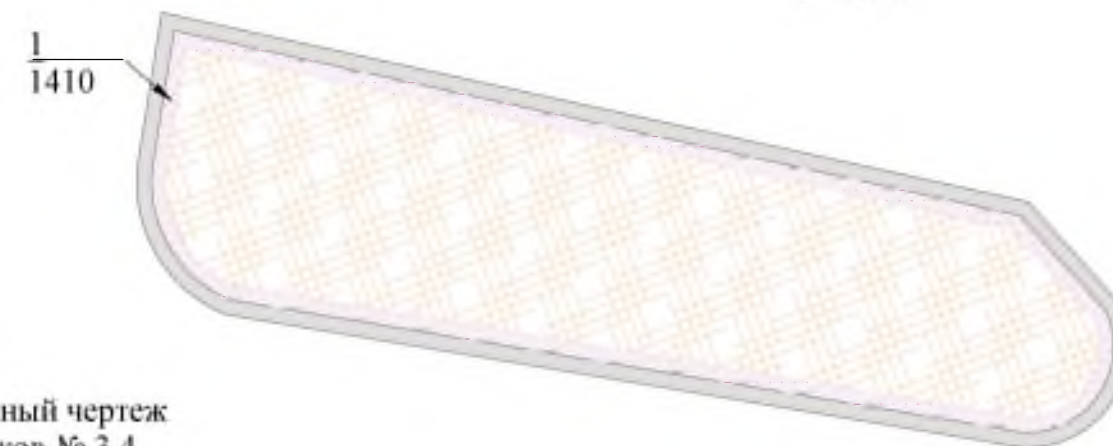

Разбивочный чертеж  
Цветников № 3.4  
М 1:200

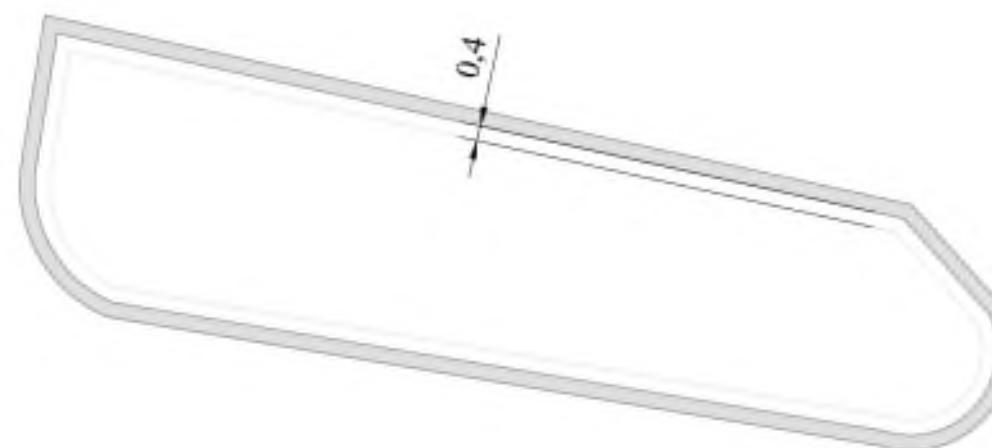



Планировочное решение  
Цветник № 3.2  
М 1:200

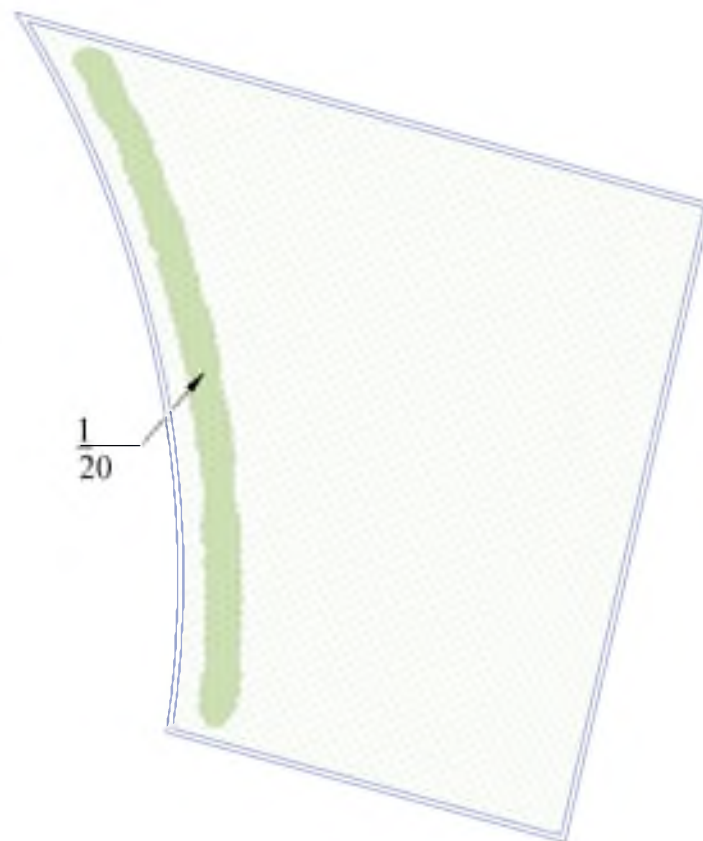

Планировочное решение  
Цветник № 3.3  
М 1:200

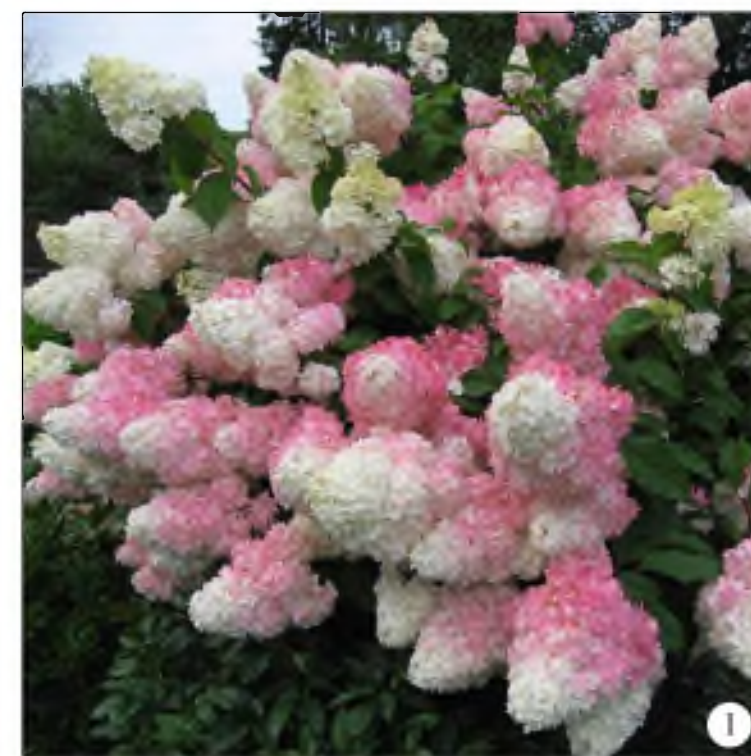

\*Примечание.  
Шаг посадки гортензии метельчатой 1 м.

**Ассортиментная ведомость растений**

Музейная площадь

У.О.	№ п/п	Название породы и вида насаждений	Норма высадки шт/м <sup>2</sup>	Кол-во шт.	Ед. измерения, п.м.
<b>Цветник № 3.2-3.3</b>					
		<i>Кустарники</i>			
	1	Гортензия метельчатая «Ванилла Фрейз»	1	43	43
		<b>Итого:</b>		<b>43</b>	

Согласовано

Изм. № подл. Подпись и дата Взам. инв. №



Типовое решение  
Цветников № 3.5-3.10  
М 1:100

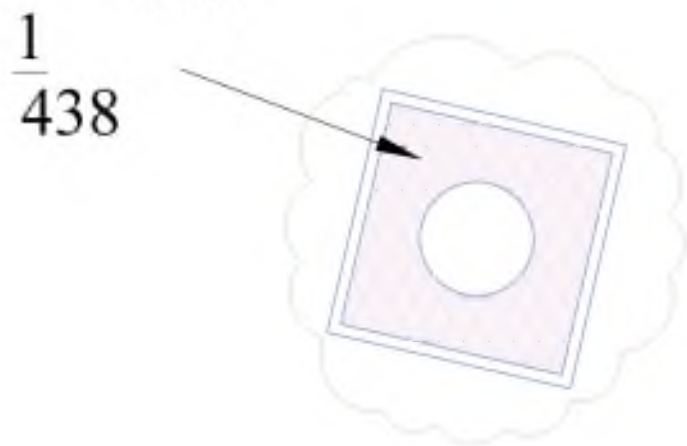

Разбивочный чертеж  
Цветников № 3.5-3.10  
М 1:100

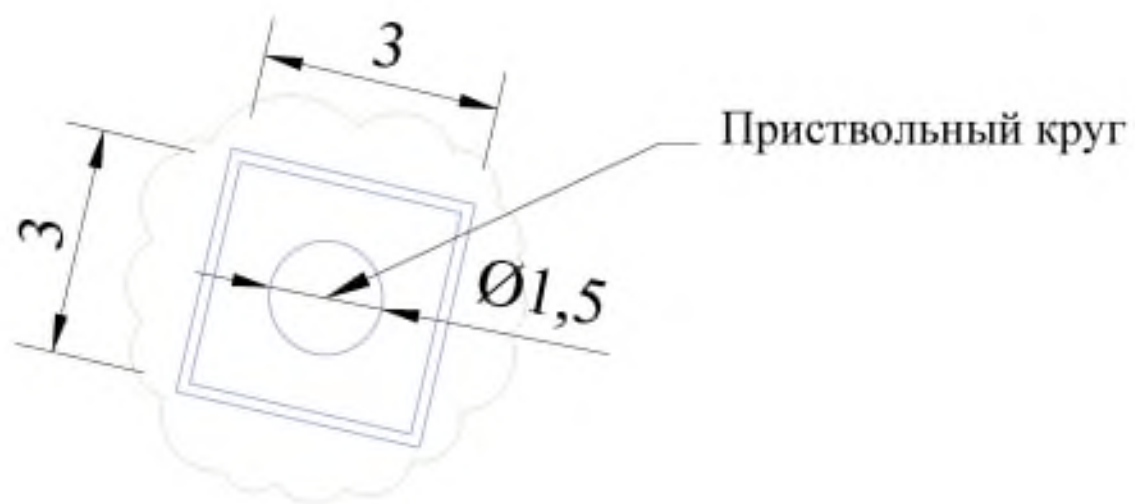

Планировочное решение  
Цветников № 3.5-3.10  
М 1:100

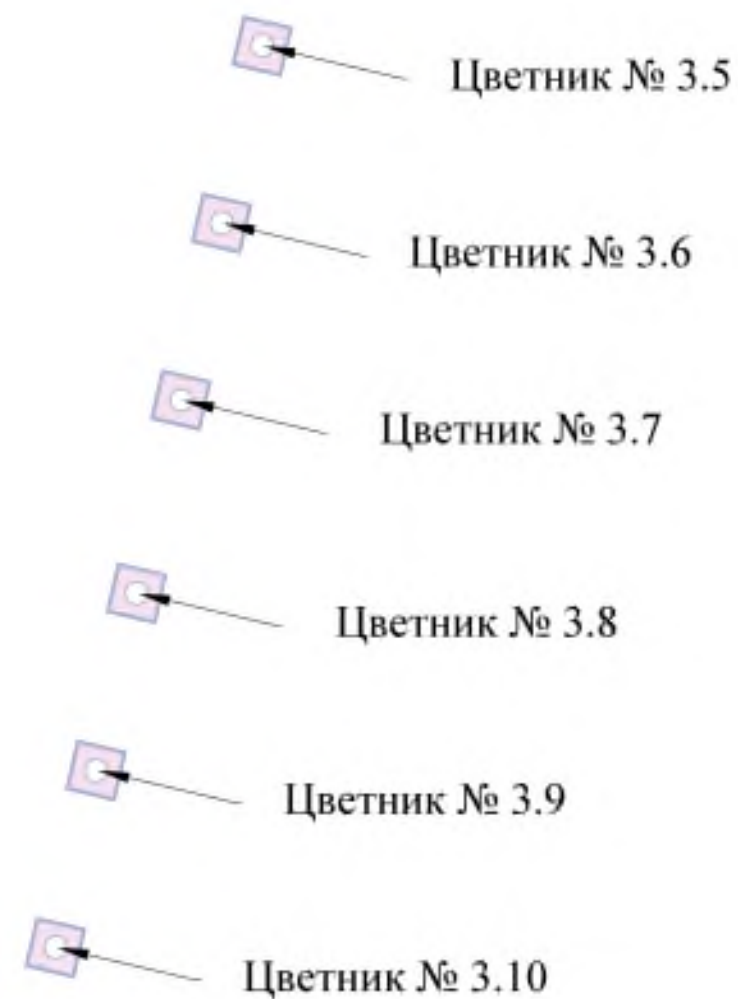

**\*Примечание.**

Предусмотреть круглую приствольную решетку для деревьев, диаметром 1500 мм.  
Ассортиментная ведомость растений рассчитана на один цветник.  
Общее количество Флокса друммонда "Леопольд" на шесть цветников - 2628 шт.



Ассортиментная ведомость растений					
Музейная площадь					
У.О.	№ п/п	Название породы и вида насаждений	Норма высадки шт/м <sup>2</sup>	Кол-во шт.	Площадь, м <sup>2</sup>
<b>Цветник № 3.5 - 3.10</b>					
S= 7.3 м <sup>2</sup>					
		<i>Однолетние растения</i>			
	1	Флокс друммонда "Леопольд"	60	438	7.3
		<b>Итого на 1 цветник :</b>		<b>438</b>	<b>7.3</b>

Согласовано

Ивл. № подл. Подпись и дата Взам. инв. №



Фотофиксация



Ситуационный план  
М 1:1000

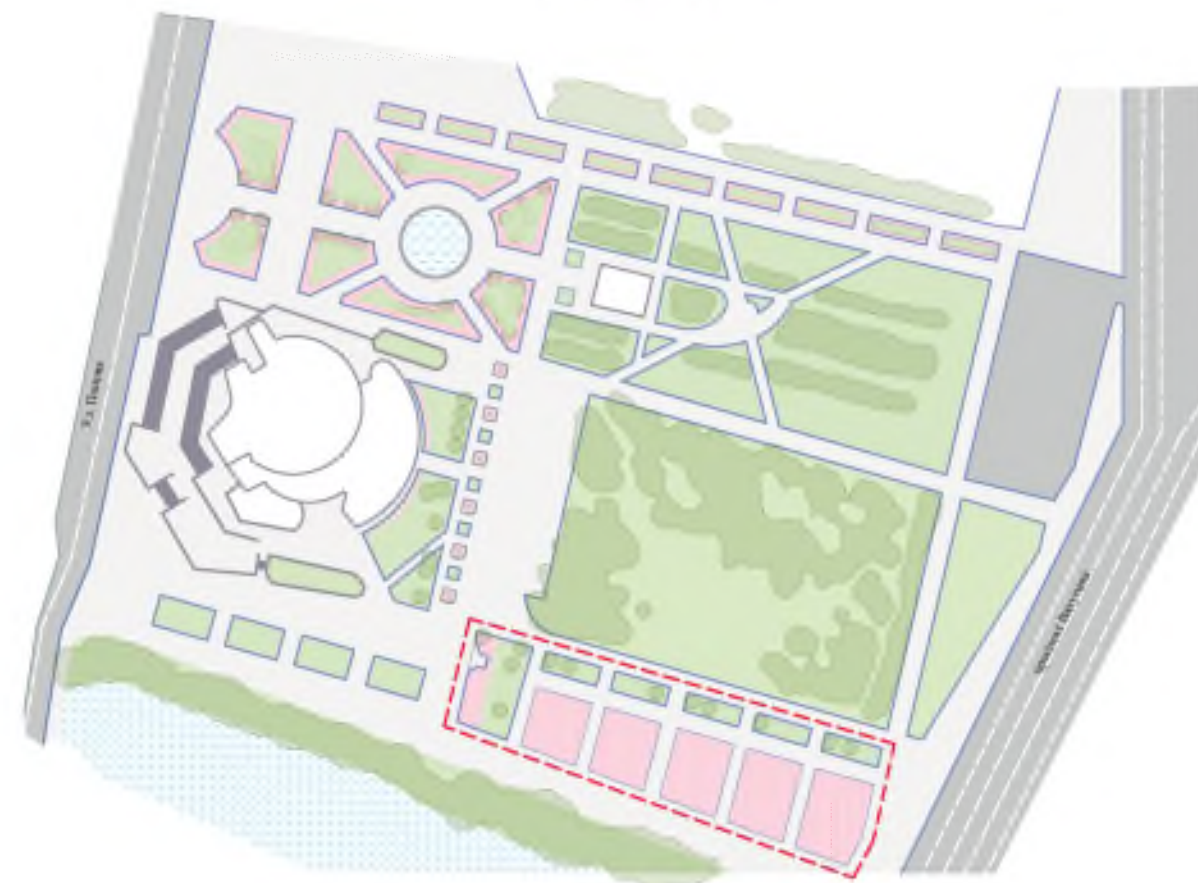

Планировочное решение  
Цветников № 4 - 4.5  
М 1:500

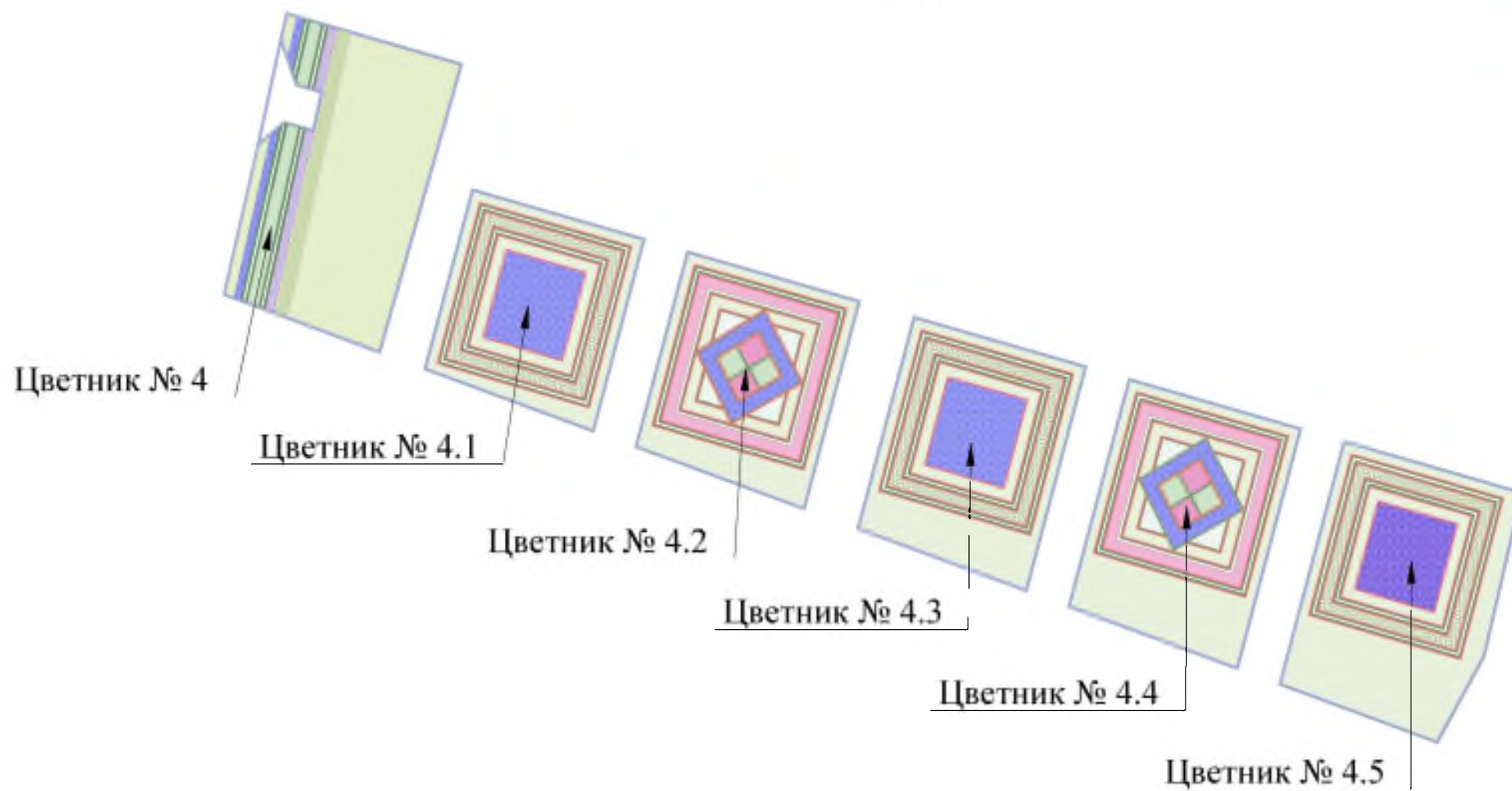



Планировочное решение  
Цветник № 4  
М 1:200



Схема цветников



Разбивочный чертеж  
Цветник № 4  
М 1:200

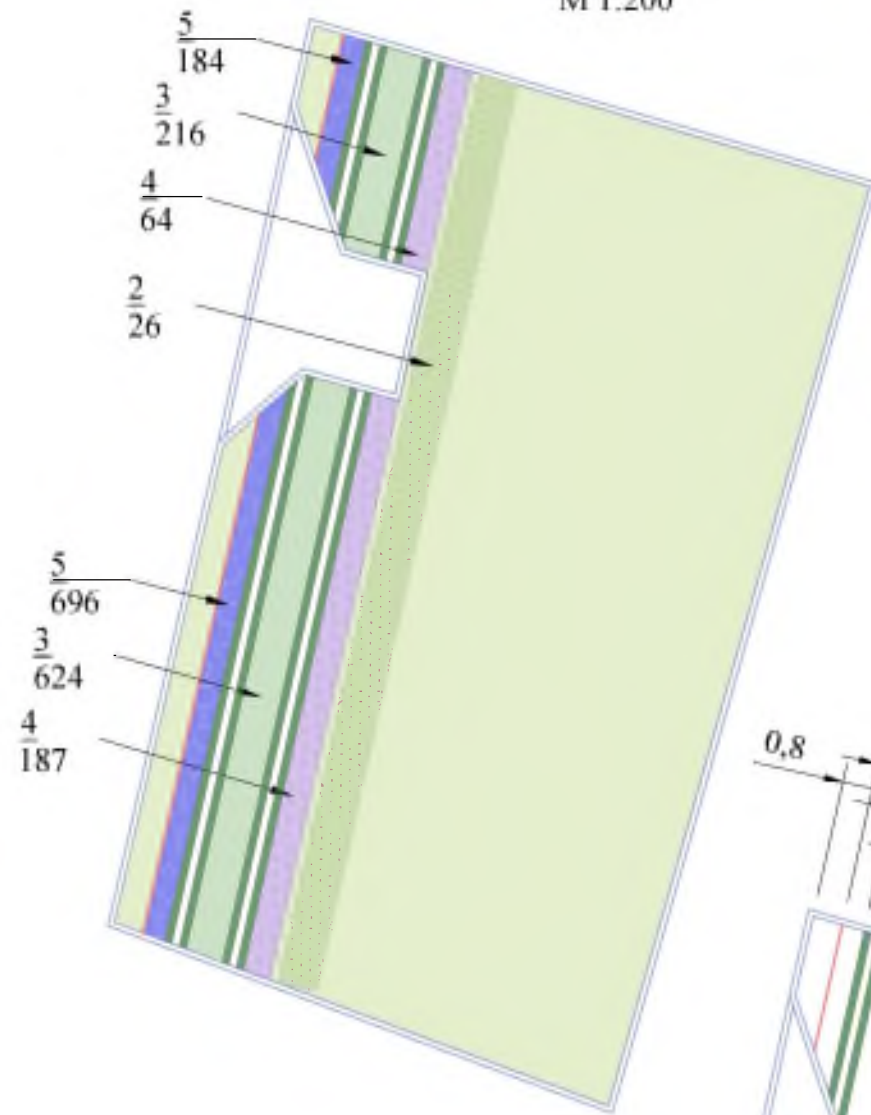
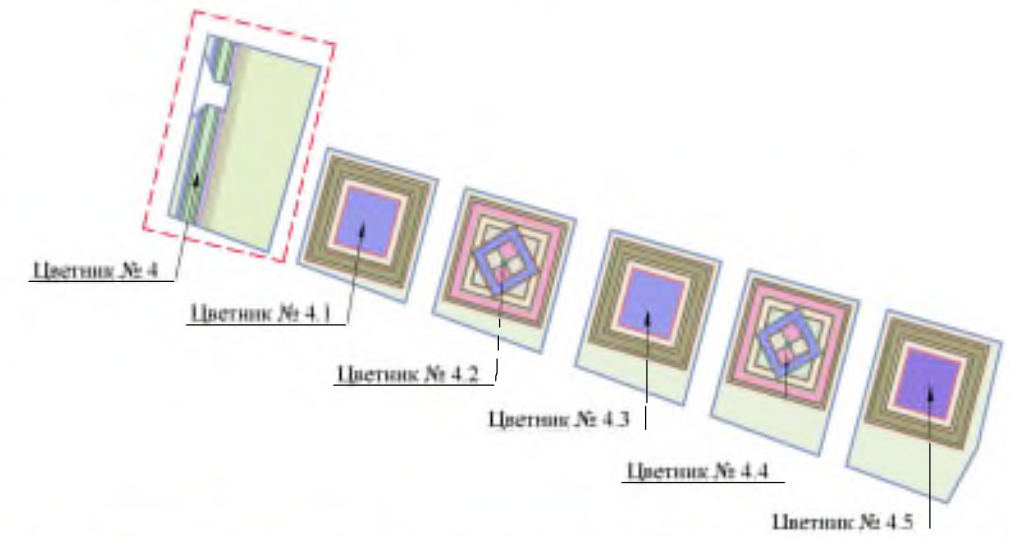

Схема высадки  
двухрядной живой изгороди



\* Примечание.  
Высадка двухрядной живой изгороди под стрижку (20 см каждая), выполняется с расстоянием между линиями в 20 см.  
Уплотненный грунт.

Ассортиментная ведомость растений

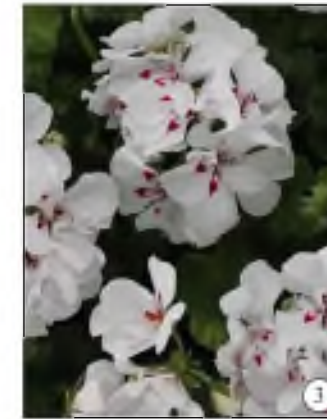
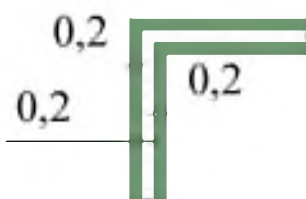
Музейная площадь

У.О.	№ п/п	Название породы и вида насаждений	Норма высадки шт/м <sup>2</sup>	Кол-во шт.	Площадь, м <sup>2</sup>
<b>Цветник № 4</b>					
<b>S= 339,5 м<sup>2</sup></b>					
		<i>Кустарники</i>			
	1	Самшит вечнозеленый ж/и (83.5 п.м.) h-0.2 м	7	585	16.5
	2	Гортензия метельчатая «Ванилла Фрейз»	1	26	26.0
		<b>Итого:</b>		<b>611</b>	
		<i>Однолетние растения</i>			
	3	Пеларгония зональная (белая )	40	840	21.0
	4	Шалфей дубравный	16	251	15.7
	5	Агератум	80	880	11.0
		<b>Итого:</b>		<b>1971</b>	<b>47.7</b>
		Рулонный газон			249.3
		Отбортовка мет. бортом		18 п.м	



Типовое планировочное решение  
Цветников № 4.1, № 4.3, № 4.5  
М 1:200

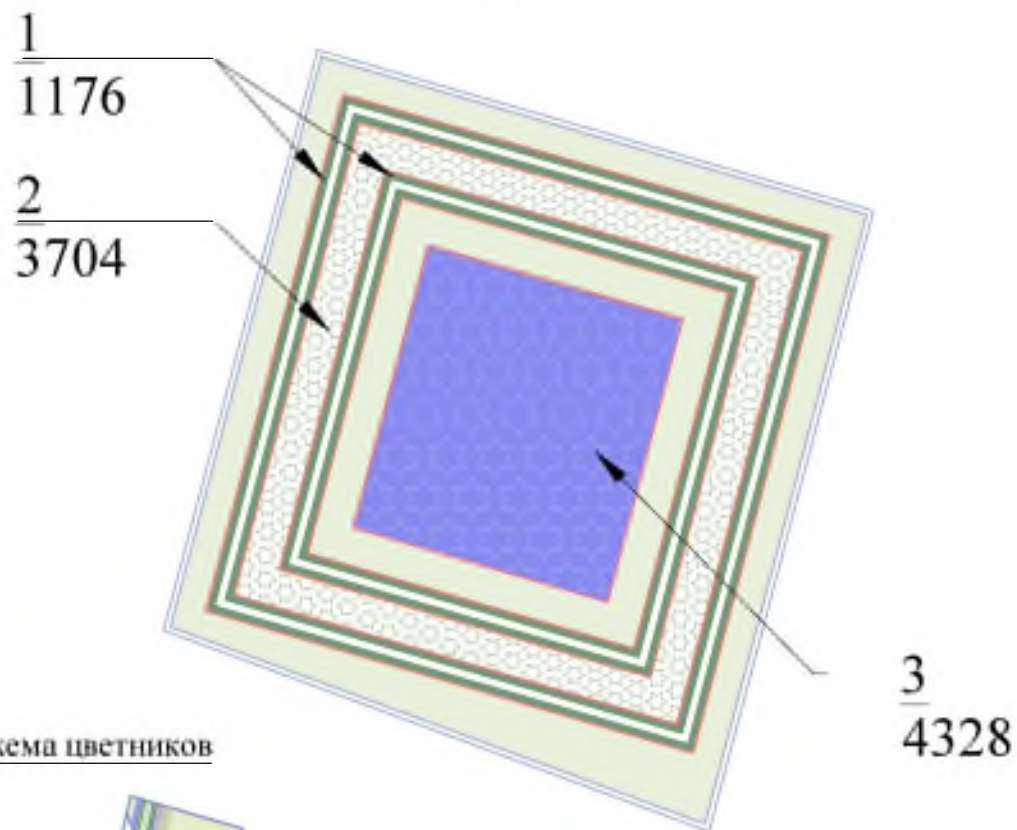

Типовой разбивочный чертеж  
Цветник № 4.1, № 4.3, № 4.5  
М 1:200

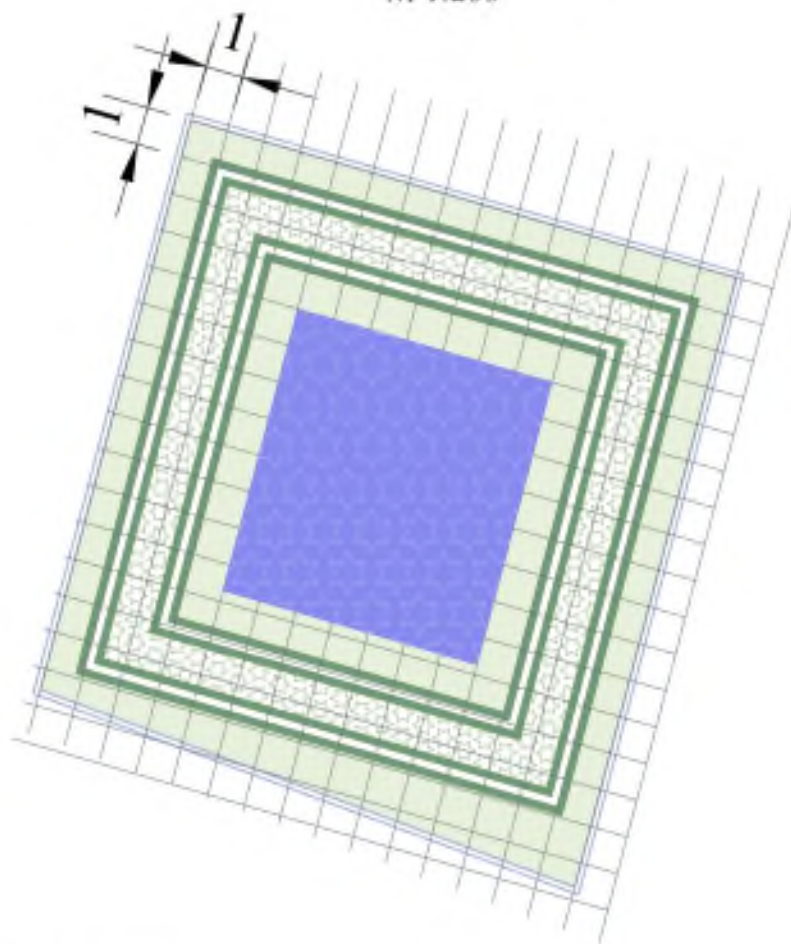

Разбивочный чертеж металлической отбортовки  
Цветников № 4.1, № 4.3, № 4.5  
М 1:200



Схема цветников



Схема посадки  
двухрядной живой изгороди

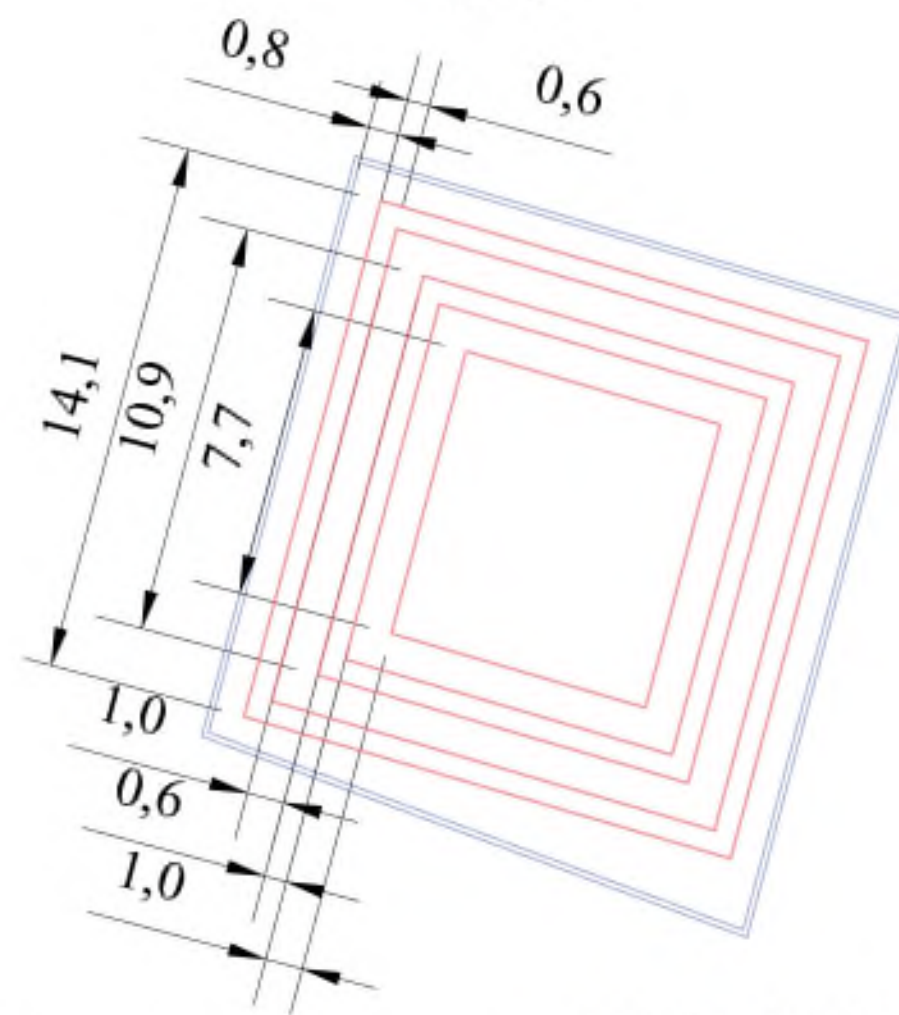

\* Примечание.

Проектом разработано типовое решение для трех партерных цветников № 4.1, № 4.3, № 4.5. Ассортиментная ведомость рассчитана на один цветник. Рулонное покрытие газона трех партерных цветников № 4.1, № 4.3, № 4.5 составляет общую площадь - 395 м<sup>2</sup>. Посадка двухрядной живой изгороди под стрижку (20 см каждая), выполняется с расстоянием между линиями в 20 см. Уплотненный грунт.

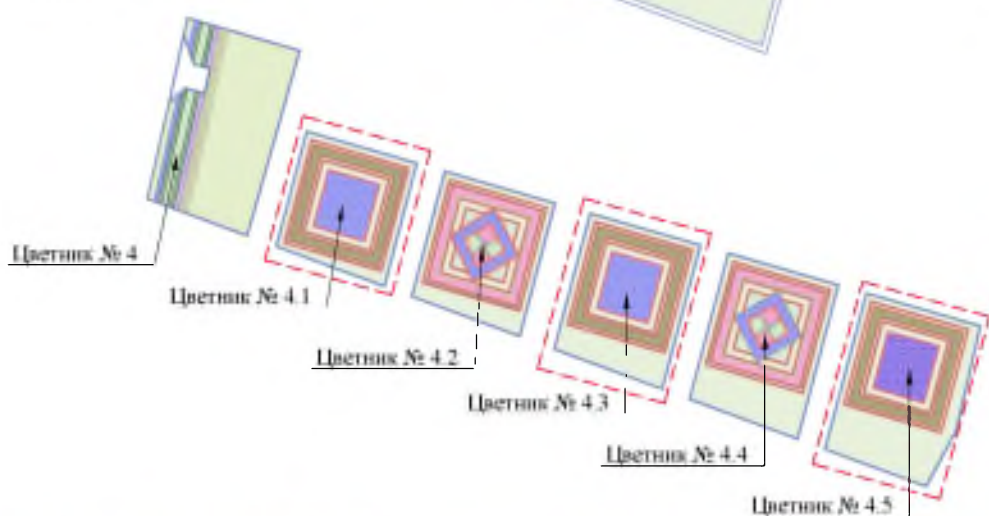
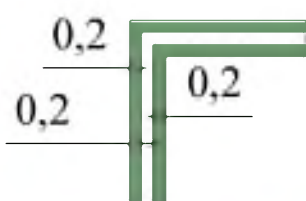
Ассортиментная ведомость растений

Музейная площадь

У.О.	№ п/п	Название породы и вида насаждений	Норма посадки шт/м <sup>2</sup>	Кол-во шт.	Площадь, м <sup>2</sup>
<b>Цветник № 4.1, № 4.3, № 4.5</b>					
<i>Кустарники</i>					
	1	Самшит вечнозеленый ж/и (189 п.м)	7	1323	37.0
		<b>Итого:</b>		<b>1323</b>	
<i>Однолетние растения</i>					
	2	Бегония вечноцветущая (белая на зеленом листе)	80	3680	46.0
	3	Агератум	80	4320	54.0
		<b>Итого:</b>		<b>8000</b>	<b>100.0</b>
		Отбортовка мет. бортом		215 п.м	





Типовое планировочное решение  
Цветников № 4.2, № 4.4  
М 1:200

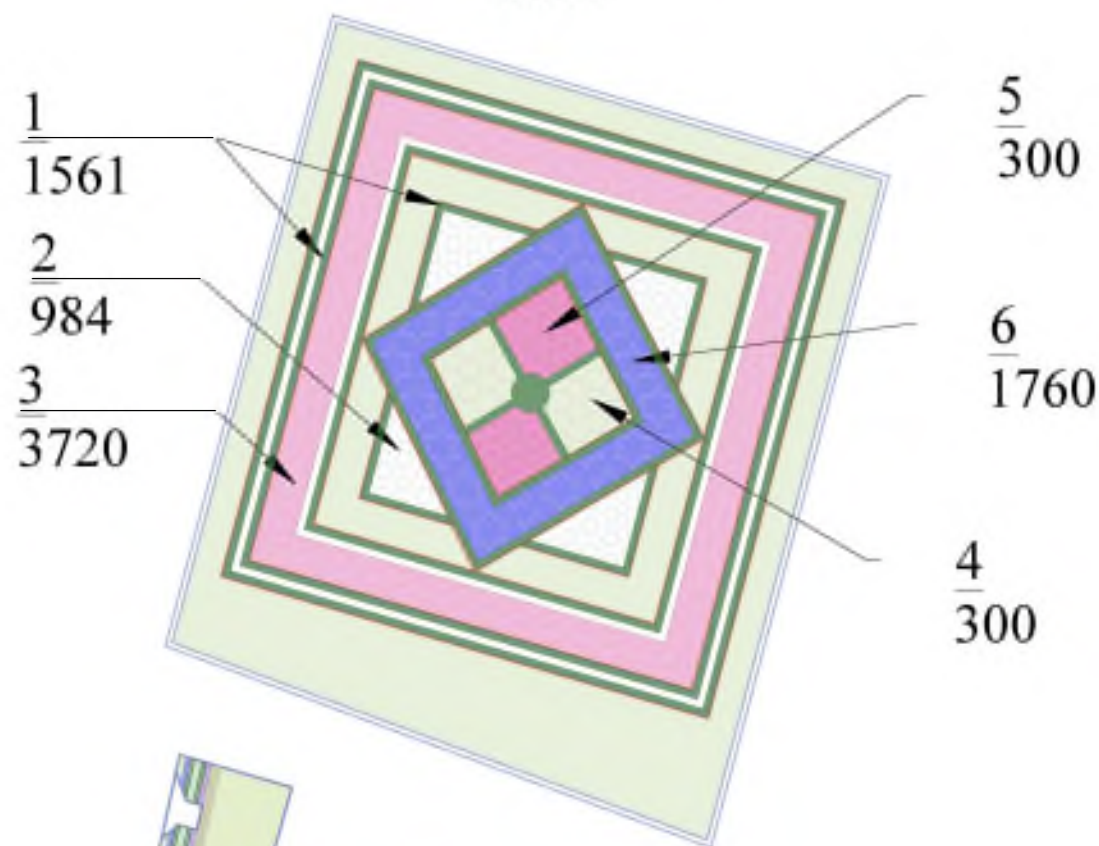

Типовой разбивочный чертеж  
Цветник № 4.2, № 4.4  
М 1:200

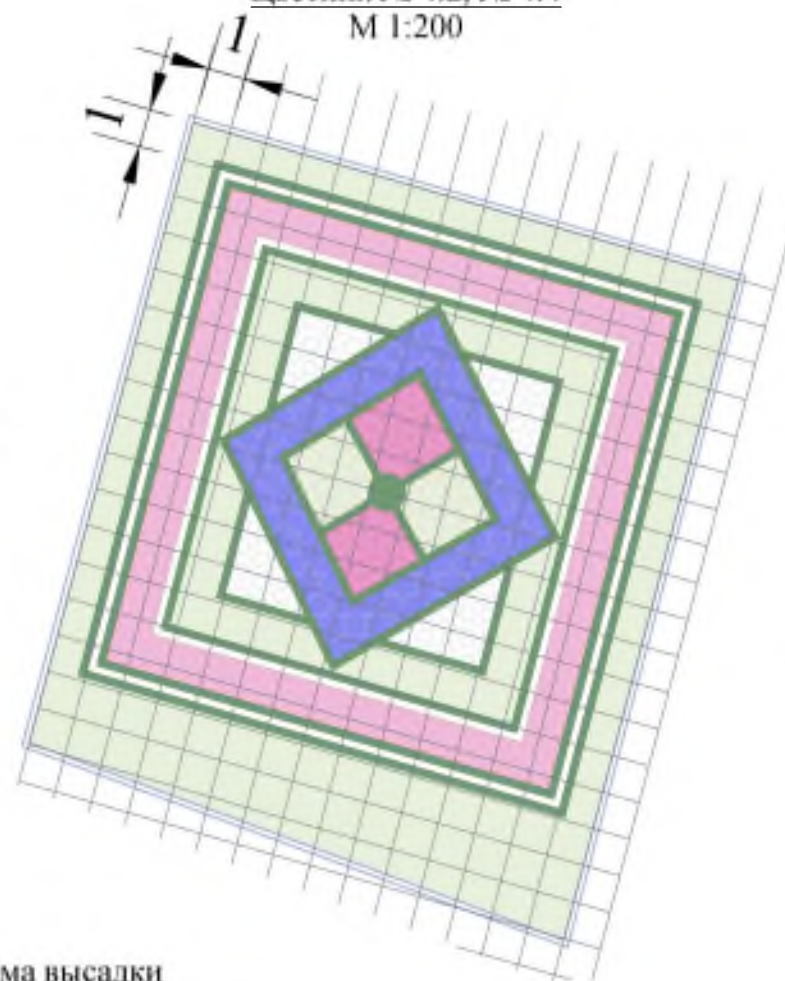

Разбивочный чертеж металлической отбортовки  
Цветников № 4.2, № 4.4  
М 1:200



Схема высадки  
двухрядной живой изгороди



\* Примечание.

Проектом разработано типовое решение для двух партерных цветников № 4.2, № 4.4. Ассортиментная ведомость рассчитана на один цветник. Рудонное покрытие газона двух партерных цветников № 4.2, № 4.4, составляет общую площадь - 251 м<sup>2</sup>. Высадка двухрядной живой изгороди под стрижку (20 см каждая), выполняется с расстоянием между линиями в 20 см. Уплотненный грунт.

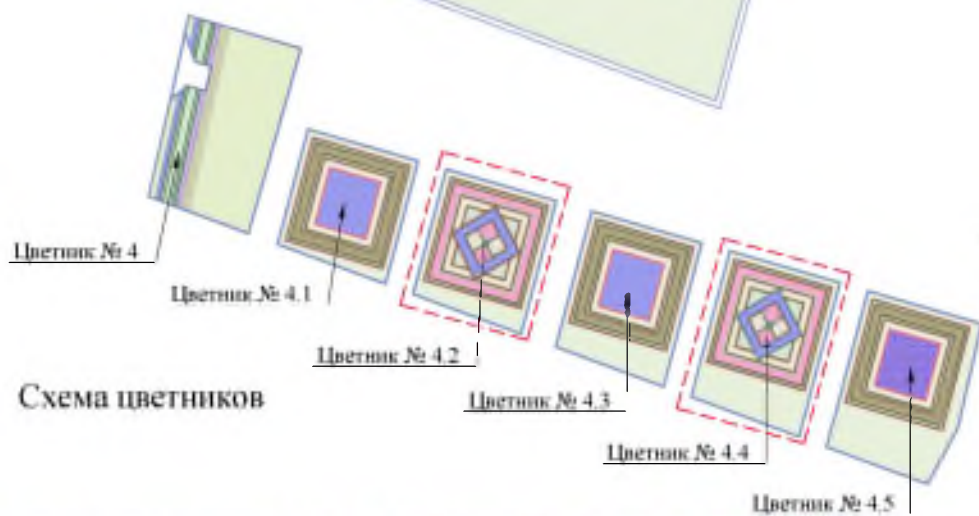
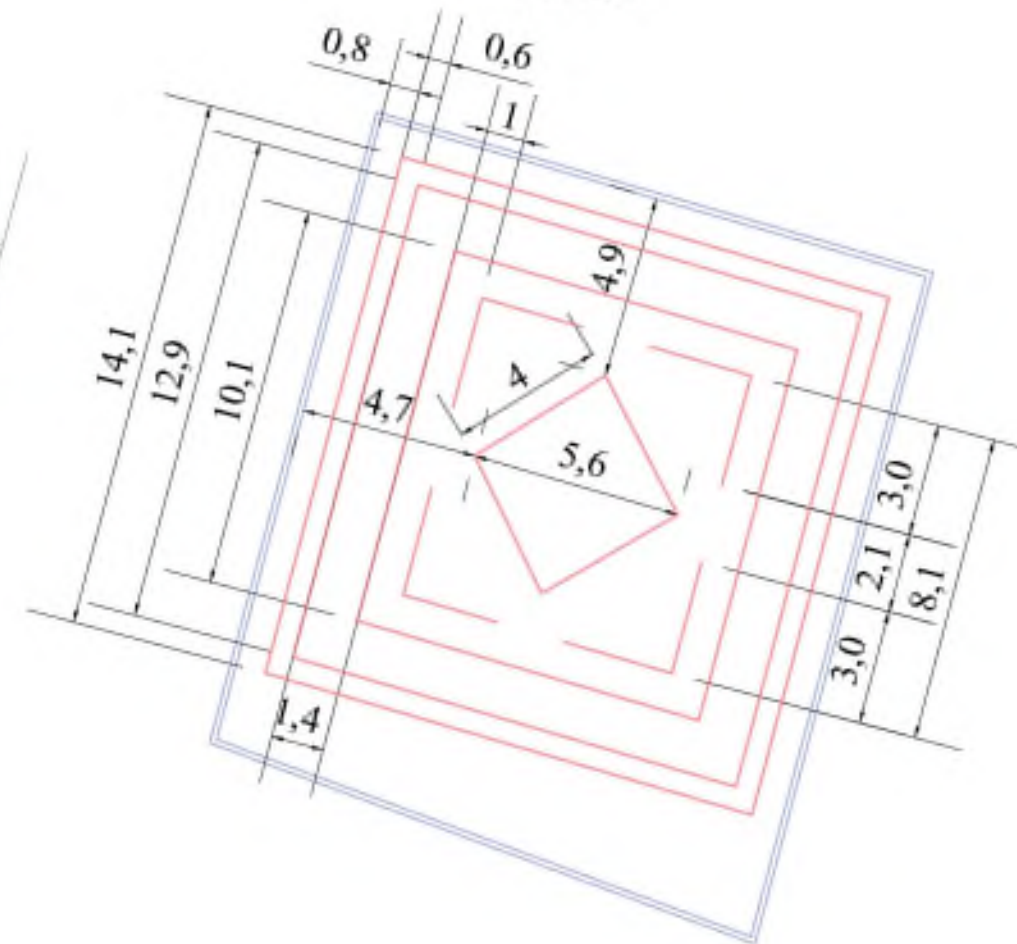
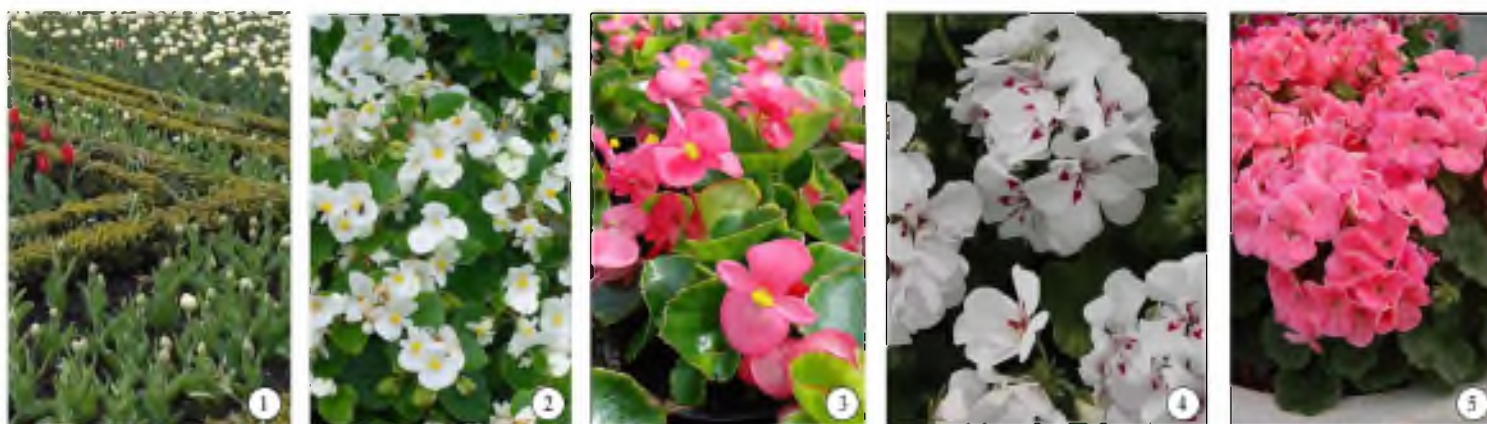
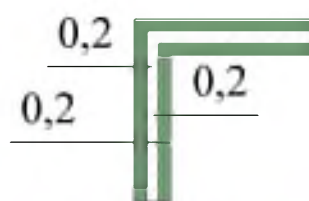

Ассортиментная ведомость растений

Музейная площадь

У.О.	№ п/п	Название породы и вида насаждений	Норма высадки шт/м <sup>2</sup>	Кол-во шт.	Площадь, м <sup>2</sup>	
<b>Цветник № 4.2, № 4.4</b>						
		<i>Кустарники</i>				
	1	Самшит вечнозеленый ж/и (223 п.м.)	7	1561	44	
		<b>Итого:</b>			<b>1561</b>	
		<i>Однолетние растения</i>				
	2	Бегония вечноцветущая (белая на зеленом листе)	80	984	12.3	
	3	Бегония вечноцветущая (ярко-розовая на зеленом листе)	80	3720	46.5	
	4	Пеларгония зональная (белая)	40	300	7.5	
	5	Пеларгония зональная (ярко-розовая)	40	300	7.5	
	6	Агератум	80	1760	22.0	
		<b>Итого:</b>			<b>7064</b>	<b>95.8</b>
		Отбортовка мет. бортом			185 п.м	